

Designer
*Topaz*TM 50

Руководство по эксплуатации



Эта машина разработана в соответствии с Европейским стандартом IEC/EN 60335-2-28 и UL1594.

ИНСТРУКЦИЯ ПО ТЕХНИКЕ БЕЗОПАСНОСТИ

При работе с электрическими приборами всегда соблюдайте основные меры предосторожности. Прежде чем подключить машину к сети – внимательно ознакомьтесь с этой инструкцией. Храните инструкцию в удобном месте рядом с машиной. Если вы передаете машину кому-нибудь даже на время, не забудьте передать Руководство по эксплуатации вместе с машиной.

ПРЕДУПРЕЖДЕНИЕ – Для уменьшения риска поражения током:

- Никогда не уходите, оставив машину включенной. Всегда вынимайте вилку из розетки сразу после окончания работы на машине, а также перед чисткой, снятием крышек, заменой лампочки, смазкой и выполнением любых других работ по сервисному обслуживанию и настройке, выполнение которых владельцем машины описано в Руководстве по эксплуатации.

ВНИМАНИЕ – Для уменьшения риска поражения током,

возгорания или увечья:

- Не разрешается использовать машину в качестве игрушки. Будьте особенно внимательны, если дети находятся рядом с работающей машиной.
- Используйте машину по назначению, следуя рекомендациям Руководства по эксплуатации. Применяйте только запасные части и аксессуары, рекомендованные производителем, и только так, как это описано в настоящем Руководстве.
- Не пользуйтесь машиной, если поврежден шнур или штепсель, если происходят сбои в работе, если машина падала или повреждена, если произошло намокание машины. В этих случаях обратитесь к уполномоченному продавцу или в авторизованный Сервисный центр для проверки машины и ее настройки или ремонта.
- Не работайте на машине, если закрыты вентиляционные отверстия. Проверяйте, чтобы вентиляция работала и в ее отверстиях, а также в педали, не скапливались очесы, пыль, ворс и обрезки ткани.
- Не прикасайтесь пальцами к движущимся частям машины. Будьте особенно внимательны в рабочей зоне машины, в области иглы.
- Всегда применяйте оригинальную игольную пластину. Использование другой пластины может привести к поломке иглы.
- Не используйте кривые, тупые или поврежденные иглы.
- Не тяните и не подталкивайте ткань при шитье. При этом часто ломаются иглы.
- Используйте при работе защитные очки.
- Отключайте машину (положение главного выключателя OFF «0») при любых действиях в зоне иглы – заправка нити, замена иглы, смена шпульки, замена прижимной лапки и т.д.
- Ничего не роняйте внутрь и не вставляйте в отверстия на корпусе машины.
- Не используйте машину вне жилых помещений.
- Не включайте машину, если в помещении распылен аэрозоль или возможна утечка кислорода.
- Для выключения машины – установите выключатель в положение OFF («0») и затем выньте вилку из розетки.
- Никогда не тяните за сетевой шнур, возьмитесь за вилку и выньте ее из розетки.
- Педаль используется только для управления работой машины. Не кладите на нее сверху никаких посторонних предметов.
- Не включайте и не работайте на машине, если она мокрая.
- Если перегорела или повреждена светодиодная LED лампа освещения, то заменять ее может только уполномоченный представитель производителя машины (продавец или сервисный механик) или электрик с необходимой квалификацией. Во избежание опасности для вашего здоровья - не делайте этого самостоятельно.

- Если поврежден сетевой электрошнур, объединенный с педалью, то заменять его может только уполномоченный представитель производителя машины (продавец или сервисный механик) или электрик с необходимой квалификацией. Во избежание опасности для вашего здоровья - не делайте этого самостоятельно.
- Эта машина имеет двойную электроизоляцию. Для ремонта используйте только соответствующие оригинальные запасные части. См. инструкцию по обслуживанию электроприборов с двойной изоляцией.

БЕРЕЖНО ХРАНИТЕ ЭТУ ИНСТРУКЦИЮ

Для стран Европейского Содружества:

Эта швейная машина может использоваться детьми только старше 8 лет и людьми с ограниченными физическими, сенсорными или психическими возможностями, а также людьми с недостаточным опытом и знаниями - только под присмотром лица, отвечающего за их безопасность и только после получения ими инструкций по безопасному использованию машины и уверенности в том, что пользователи с ограниченными возможностями понимают все возможные опасности при работе на машине. Дети не должны играть с машиной. Не разрешается чистка и обслуживание машины детьми без контроля ответственного взрослого.

Уровень шума при нормальных условиях работы машины не превышает 75dB(A).

Машина может использоваться только с педалью типа “FR5”, производитель – Shanghai Bioao Precision Mould Co., Ltd.

Для стран, не входящих в Европейское Содружество:

Эта швейная машина не может использоваться детьми и людьми с ограниченными физическими, сенсорными или психическими возможностями, а также людьми с недостаточным опытом и знаниями – за исключением случаев, когда такие люди работают под присмотром лица, отвечающего за их безопасность и только после получения ими инструкций по безопасному использованию машины. Дети должны быть под постоянным присмотром, чтобы исключить их игры с машиной.

Уровень шума при нормальных условиях работы машины не превышает 75dB(A).

Машина может использоваться только с педалью типа “FR5”, производитель – Shanghai Bioao Precision Mould Co., Ltd.

ОБСЛУЖИВАНИЕ ЭЛЕКТРОПРИБОРОВ С ДВОЙНОЙ ИЗОЛЯЦИЕЙ

Бытовые электроприборы с двойной изоляцией имеют две системы изоляции. В таких приборах не используется заземление и их конструкция не предусматривает подключение заземления. Обслуживание приборов с двойной изоляцией требует особой осторожности и может осуществляться только квалифицированным персоналом с соответствующим допуском. Для сервиса или ремонта могут применяться только оригинальные запасные части, аналогичные заменяемым. Приборы с двойной изоляцией маркируются надписями “DOUBLE INSULATION” или “DOUBLE INSULATED”.





СОДЕРЖАНИЕ

I. Знакомство с машиной 1:7

ОБЗОР МАШИНЫ	1:8
Обратная сторона машины	1:8
Область иглы	1:8
Коробка для аксессуаров	1:9
Детали вышивального блока	1:9
АКСЕССУАРЫ 1:9	
Аксессуары в комплекте с машиной	1:9
Пяльцы в комплекте	1:9
Аксессуары - без изображения	1:10
Прижимные лапки	1:10
СТРОЧКИ 1:12	
ШРИФТЫ 1:18	

2. Подготовка к работе 2:1

РАСПАКОВКА МАШИНЫ 2:2	
Подключение шнура к педали	2:2
Подключение шнура педали и сетевого шнура к машине	2:2
УПАКОВКА ПОСЛЕ ШИТЬЯ 2:3	
СВОБОДНЫЙ РУКАВ 2:3	
USB -ПОРТ 2:3	
Подключение и отключение из usb-порта	2:3
Использование накопителя USB	2:3
ДЕРЖАТЕЛИ КАТУШЕК 2:4	
Горизонтальное положение	2:4
Вертикальное положение	2:4
Дополнительный держатель катушки	2:4
ЗАПРАВКА ВЕРХНЕЙ НИТИ 2:5	
Нитевдеватель	2:5
Заправка ниток в двойную иглу	2:6
НИТЕОБРЕЗАТЕЛЬ 2:6	
СЕНСОР НИТИ 2:6	
НАМОТКА ШПУЛЬКИ 2:7	
Намотка шпульки через иглу	2:7
Намотка специальных ниток	2:7
ОПУСКАНИЕ ЗУБЦОВ ТРАНСПОРТЕРА 2:8	
УСТАНОВКА ШПУЛЬКИ 2:8	
ЗАМЕНА ЛАПКИ 2:8	
ЗАМЕНА ИГЛЫ 2:9	
ИГЛЫ 2:9	
НИТКИ 2:10	
СТАБИЛИЗАТОРЫ 2:10	
ТЕКСТИЛЬНЫЙ МАРКЕР 2:10	
БЕСПЛАТНОЕ ПРОГРАММНОЕ ОБЕСПЕЧЕНИЕ (РС) 2:11	
КАК ОБНОВИТЬ ВАШУ МАШИНУ 2:11	

3. Кнопки установок & функций 3:1

ФУНКЦИОНАЛЬНЫЕ КНОПКИ 3:2	
Скорость + и -	3:2
Селективная обрезка нити	3:2
Игла вверх/вниз (положение обрезки)	3:2
Stop (монохром)	3:2
Fix (наметка)	3:3
Лапка вверх и экстрa-лифт	3:3
Start/stop	3:3
Лапка вниз и среднее положение	3:3

Реверс	3:3
--------	-----

ЭКСКЛЮЗИВНАЯ СЕНС.СИСТЕМА 3:3

EXCLUSIVE SENSOR SYSTEM™ 3:3	
-------------------------------------	--

ОБЗОР ДИСПЛЕЯ 3:4

Быстрая помощь	3:4
Сохранение в моих строчках/моих файлах	3:4
Удалить	3:4
Зеркальное отражение	3:4
Альтернатива (alt) и стрелки функций	3:5
Швейный/вышивальный режим	3:5
Эксклюзивный швейный советник Exclusive SEWING ADVISOR™	3:5

ОБЗОР СЕНСОРНОЙ ОБЛАСТИ 3:5

ЦВЕТНОЙ СЕНСОРНЫЙ ДИСПЛЕЙ 3:6

Меню старт	3:6
Инструменты швейного режима	3:6
Инструменты вышивального режима	3:7

МЕНЮ УСТАНОВКИ 3:8

Установки машины	3:8
Установки строчки	3:9
Швейные установки	3:10
Вышивальные установки	3:11

ОБОЗНАЧЕНИЯ ИКОНОК 3:12

4. Шитье 4:1

ШВЕЙНЫЙ РЕЖИМ 4:2

Закладка - меню строчек	4:2
Закладка-швейная информация	4:3
Изменения строчки	4:5

EXCLUSIVE SEWING ADVISOR™ -

ЭКСКЛЮЗИВНЫЙ ШВЕЙНЫЙ СОВЕТНИК 4:7

Выбор ткани	4:7
Швейные техники	4:8

ШВЕЙНЫЕ ТЕХНИКИ 4:9

Стачивание	4:9
Обработка края	4:10
Стачивание и обработка края	4:11
Вшивание трикотажной резинки	4:11
Наметка	4:12
Невидимая подгибка	4:12
Подгибка	4:13
Сенсорные одношаговые петли	4:14
Петли в ручном режиме	4:15
Закрепки в ручном режиме	4:16
Специальные швейные техники	4:16
Декоративные тейперинговые строчки	4:16
Свободная техника	4:17

СООБЩЕНИЯ В ШВЕЙНОМ РЕЖИМЕ 4:18

5. Программирование 5:1

ПРОГРАММИРОВАНИЕ 5:2

ПРОГРАММИРОВАНИЕ В ШВЕЙНОМ РЕЖИМЕ 5:2

РЕДАКТИРОВАНИЕ ВАШЕЙ ПРОГРАММЫ СТРОЧЕК ИЛИ БУКВ 5:3

Закладки в режиме программирования	5:3
------------------------------------	-----

Команды в программе строчек	5:3
-----------------------------	-----

ШИТЬЕ ПРОГРАММЫ СТРОЧЕК 5:4

СОХРАНЕНИЕ ПРОГРАММЫ СТРОЧЕК 5:4

ДЛЯ ПЕРЕЗАГРУЗКИ ПРОГРАММЫ СТРОЧЕК 5:5

СООБЩЕНИЯ В РЕЖИМЕ ПРОГРАММИРОВАНИЯ 5:5

6. Подготовка к вышиванию 6:1

ОБЗОР ВЫШИВАЛЬНОГО БЛОКА 6:2
ОБЗОР ВЫШИВАЛЬНЫХ ПЯЛЕЦ 6:2
ВСТРОЕННЫЕ ДИЗАЙНЫ 6:2
 Буклет DESIGNER TOPAZ™ 50 Sampler Book 6:2
ПОДКЛЮЧЕНИЕ ВЫШИВАЛЬНОГО БЛОКА 6:3
ОТКЛЮЧЕНИЕ ВЫШИВАЛЬНОГО БЛОКА 6:3
УСТАНОВКА ВЫШИВАЛЬНОЙ ЛАПКИ R 6:3
ЗАПРАВКА ТКАНИ В ПЯЛЬЦЫ 6:4
УСТАНОВКА/СНЯТИЕ ПЯЛЕЦ 6:4
НАЧАЛО ВЫШИВАНИЯ 6:5

7. Вышивальный редактор 7:1

ВЫШИВАЛЬНЫЙ РЕЖИМ 7:2
 Меню старт..... 7:2
 Редактор вышивального текста 7:3
 Иконки сенсорного цветного дисплея 7:4
 Альтернатива -alt..... 7:4
 Сохранить в моих файлах 7:6
 Удалить 7:6
 Зеркальное отражение
 вертикальное и горизонтальное..... 7:6
GO! ВПЕРЕД! 7:6
СООБЩЕНИЯ В РЕЖИМЕ ВЫШИВАЛЬНОГО
РЕДАКТОРА 7:6

8. Режим вышивания 8:1

ВХОД В РЕЖИМ ВЫШИВАНИЯ 8:2
РЕЖИМ ВЫШИВАНИЯ - ОБЗОР ИКОНОК 8:2
МЕНЮ СТАРТ 8:3
ПЕРЕМЕЩЕНИЕ ПЯЛЕЦ 8:3
ПОЗИЦИОНИРОВАНИЕ ДИЗАЙНА 8:4
МОНОХРОМ 8:4
НАМЕТКА 8:4
АЛЬТЕРНАТИВА В ВЫШИВАЛЬНОМ РЕЖИМЕ 8:4
 Переход по стежкам 8:4
 Натяжение нити 8:5
 Зуммирование/панорама 8:5
КОЛИЧЕСТВО СТЕЖКОВ В ВЫШИВАЛЬНОЙ
КОМБИНАЦИИ 8:5
КОЛИЧЕСТВО СТЕЖКОВ В ЦВЕТОВОМ БЛОКЕ 8:5
ПЕРЕЧЕНЬ ЦВЕТОВЫХ БЛОКОВ 8:5
 Возврат в вышивальный редактор 8:5
ПОЗИЦИОНИРОВАНИЕ ДИЗАЙНА 8:6
 Иконки углов..... 8:7
 Зуммирование/панорама 8:7
ФУНКЦИОНАЛЬНЫЕ КНОПКИ В
РЕЖИМЕ ВЫШИВАНИЯ 8:8
 Скорость - и + 8:8
 Селективная обрезка нити 8:8
 Игла вверх/вниз (положение обрезка) 8:8
 Stop (монохром) 8:8
 Fix (наметка) 8:8
 Лапка вверх и экстра-лифт 8:8
 Старт/стоп 8:8
 Лапка вниз и среднее положение 8:8

Реверс 8:8

СООБЩЕНИЯ В РЕЖИМЕ ВЫШИВАНИЯ 8:9

9. Файл менеджер 9:1

ФАЙЛ МЕНЕДЖЕР 9:2
ДОСТУПНАЯ ПАМЯТЬ 9:2
ФОРМАТЫ ФАЙЛОВ 9:2
ПРОСМОТР ФАЙЛ МЕНЕДЖЕРА 9:3
 Просмотр списка 9:3
 Мои файлы 9:3
 USB 9:3
 Открытие папки 9:3
 Открытие файла 9:3
 Переход на уровень вверх 9:3
ОРГАНИЗЕР 9:4
 Создание новой папки 9:4
 Перемещение файла или папки 9:4
 Копировать/вставить файл или папку 9:4
 Переименование папки или файла 9:4
 Удаление папки или файла 9:4
СООБЩЕНИЯ В ФАЙЛ МЕНЕДЖЕРЕ 9:4

10. Уход за машиной 10:1

ЧИСТКА МАШИНЫ 10:2



1

ЗНАКОМСТВО С МАШИНОЙ

Этот раздел Руководства описывает детали машины, аксессуары и строчки.



ОБЗОР МАШИНЫ

1. Крышка
2. Предварительное натяжение нити
3. Диски натяжения нити
4. Рычаг-нитепритягиватель
5. Нитеводители
6. Диск натяжения для намотки нити на шпульку
7. Нитеобрезатель
8. Освещение LED
9. Игольная пластина
10. Крышка шпульки
11. Линейка
12. Основание машины
13. Панель с функц. кнопками
14. Основной держатель катушки
15. Направитель для намотки нити на шпульку
16. Дополнительный держатель катушки
17. Держатель шпульки
18. Нож для обрезки шпульной нити
19. Рычаг намотки шпульки
20. Маховое колесо
21. Сенсорный цветной дисплей
22. Порт USB
23. Держатель стилуса
24. Выключатель ON/OFF, подключение педали и электросети

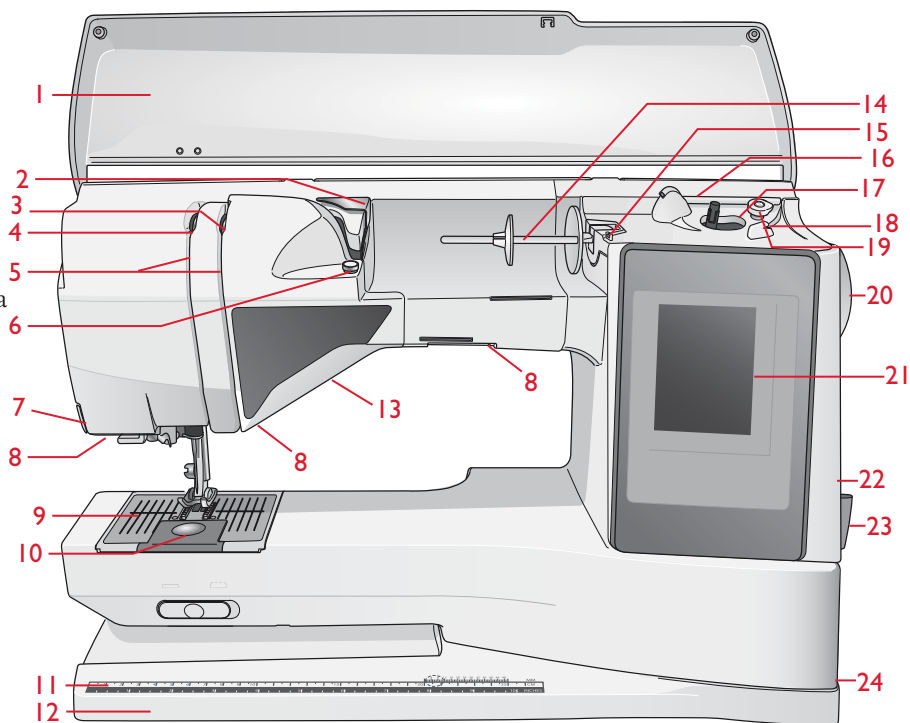

ОБРАТНАЯ СТОРОНА МАШИНЫ

25. Ручка
26. Свободный рукав
27. Разъем для подключения вышивального блока

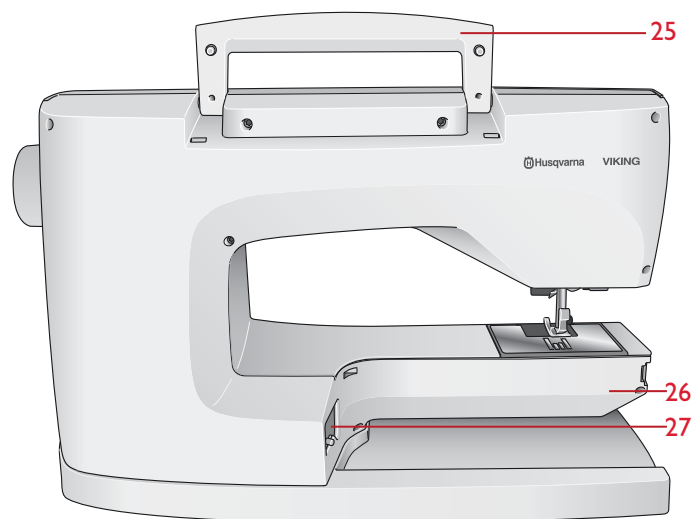

ОБЛАСТЬ ИГЛЫ

28. Разъем для подключения сенсорной петельной лапки
29. Встроенный нитедеватель
30. Иголдержатель
31. Винт крепления иглы
32. Нитенаправитель
33. Стойка и держатель лапки
34. Прижимная лапка

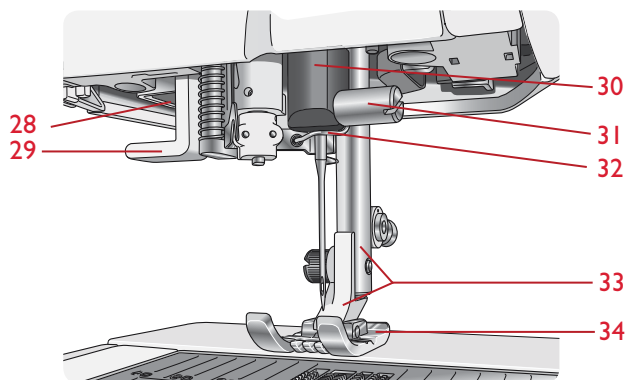

КОРОБКА ДЛЯ АКСЕССУАРОВ

В коробке для аксессуаров есть специальные ячейки для шпулек, лапок, игл и других аксессуаров. Храните все принадлежности в коробке и они всегда будут у вас под рукой.

35. Место для хранения аксессуаров

36. Съемный органайзер для лапок и шпулек

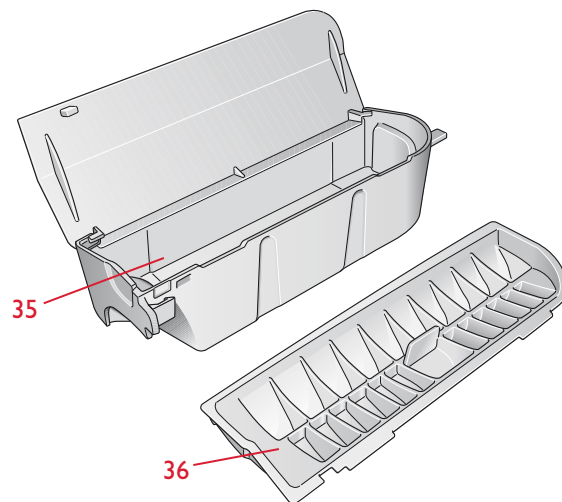

ДЕТАЛИ ВЫШИВАЛЬНОГО БЛОКА

(тип BE 18)

37. Рычаг отключения выш. блока (внизу)

38. Вышивальный рукав

39. Разъем для присоединения пялец

40. Регулируемые по высоте ножки

41. Разъем для подключения вышивального блока к машине

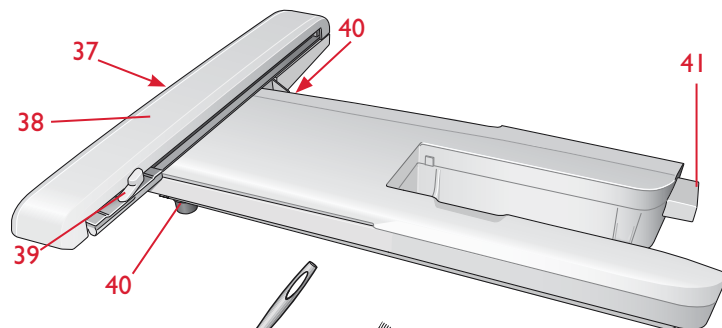

АКСЕССУАРЫ

АКСЕССУАРЫ В КОМПЛЕКТЕ С МАШИНОЙ

42. Стилус

43. Сетки для катушек (2)

44. Фетровая прокладка (2)

45. Отвертка

46. Распарыватель

47. Кисточка

48. 2 катушечных пластинки, большие (1 стоит на машине при поставке)

49. Средняя пластинка (стоит на машине при поставке)

50. Малая пластинка

51. Универсальная пластина

52. Клипсы для пялец (16)

53. 6 шпулек (1 в машине)

54. PICTOGRAM™ -маркер

55. USB -накопитель (1 GB)

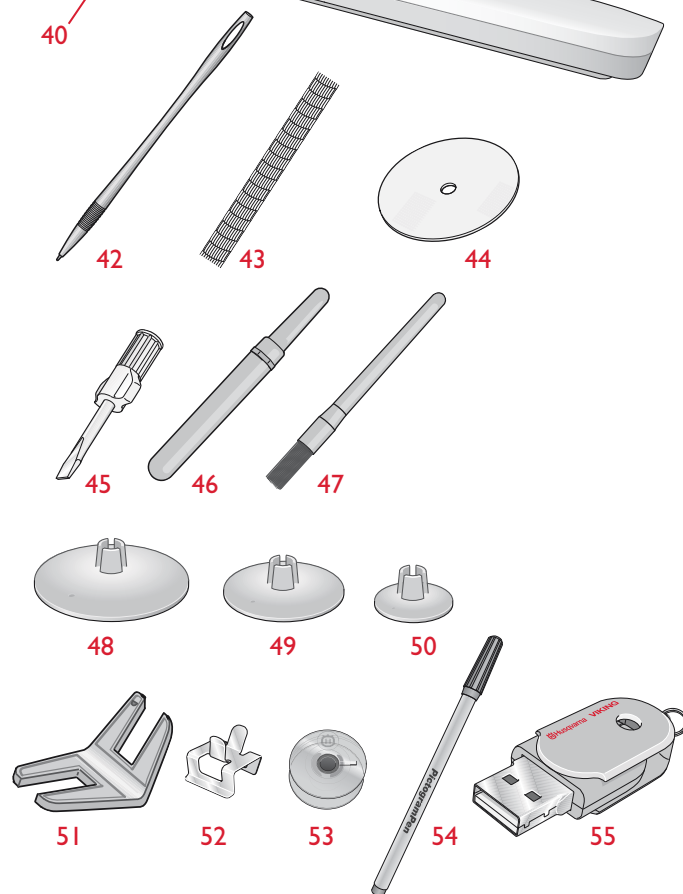

ПЯЛЬЦЫ В КОМПЛЕКТЕ

56. Пяльцы DESIGNER™ Royal Hoop (360x200)

57. Пяльцы DESIGNER™ Splendid Square Hoop (120x120)

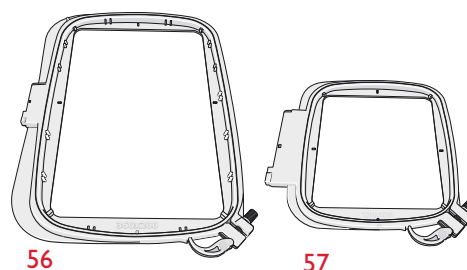

АКСЕССУАРЫ - БЕЗ ИЗОБРАЖЕНИЯ

- ПО для загрузки
- Чехол для хранения (установлен на машину при поставке)
- Ножницы
- Педаль
- Сетевой шнур
- Иглы
- Вышивальные нитки
- Ткань и стабилизатор для пробного вышивания
- Буклет дизайнов DESIGNER TOPAZ™ 50 Sampler
- Гарантийная карточка
- Салфетка из микрофибры

ПРИЖИМНЫЕ ЛАПКИ

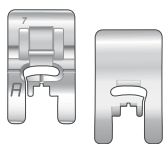

Лапка А для рабочих швов

Установлена на машине при поставке. Эта лапка используется для стачивания и шитья зиг-загом с длиной стежка более 1.0 мм.

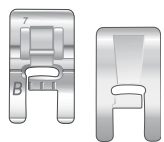

Лапка В для декоративных строчек

Применяется для шитья зиг-заговых строчек (гладьевых швов) с длиной стежка менее 1.0 мм, других рабочих и декоративных швов. Выемка на нижней части лапки обеспечивает легкое прохождение по выпуклым швам.

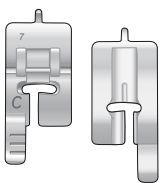

Лапка С для петли в ручном режиме

Для петель в ручном режиме. На лапке есть линии для измерения длины петли. Средняя метка составляет 15 мм от края ткани. Две выемки на нижней части лапки обеспечивают прохождение вдоль колонок петли. Выступ на задней части лапки предназначен для шитья петли со шнуром.

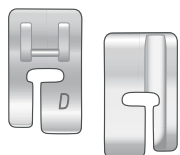

Лапка D для невидимой подгибки

Эта лапка используется для невидимой подгибки. Внутренняя часть лапки служит для направления вдоль сгиба ткани. Вдоль правого края лапки направляется край ткани.

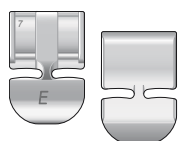

Лапка Е для молнии

Эта лапка может быть установлена справа или слева от иглы для облегчения пришивания двух сторон. Смещайте положение иглы вправо или влево для шитья близко к зубцам молнии.

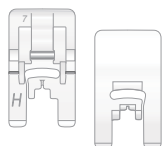

Лапка H для трудных материалов

Эта лапка со скользящим покрытием подошвы используется для шитья кожи, винила, пластиковых материалов.

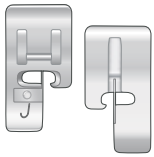

Лапка J для обметочных швов

Эта лапка используется для обработки края оверлочными строчками, ширина строчки 5.0 и 5.5 мм. Пластика на лапке предотвращает стягивание края ткани.

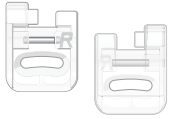

Лапка R для вышивания и штопки

Эта лапка используется для шитья /вышивания/ стежки в свободной технике и вышивания в пальцах.

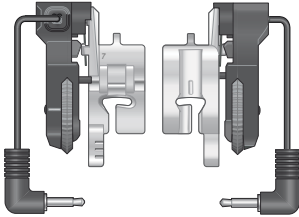

Сенсорная петельная лапка

Подключается в разъем машины, затем вы задаете на машине размер пуговицы для выполнения петли в один прием. Средняя метка на лапке соответствует 5/8" (15 мм) от края ткани.



Скользящие пластинки



















Используются для приклеивания на лапку С или Сенсорную Одношаговую лапку для выполнения петель на коже, замше, пластиковых материалах и др.





















СТРОЧКИ

А – Рабочие строчки

Строчки для шитья и починки одежды.

Шов	№ шва	Название	Лапка	Применение
	1	Прямая строчка. Центральное положение иглы	A/B	Для всех видов шитья. Имеется 29 положений иглы.
	2	Эластичный шов. Левое положение иглы	A/B	Для стачивания трикотажных и эластичных тканей.
	3	Усиленная прямая строчка. Центр. положение иглы	A/B	Тройной эластичный прочный шов. Используется для шитья и отстрочки рабочей и спортивной одежды. Для отстрочки по верху рекомендуется увеличить длину стежка. Имеется 29 положений иглы.
	4	Наметочная строчка	A/B	Для стачивания двух деталей изделия длинными стежками со слабым натяжением для примерки изделия. Имеется 29 положений иглы.
	5	Прямая строчка с закрежкой FIX	A/B	Начинается и заканчивается с несколькими закрепочными стежками.
	6	Прямой наметочный стежок	A	Опустите зубцы транспортера. Используйте вместе с педалью для сметки деталей изделия для примерки. Передвигайте ткань после каждого стежка на следующую сметочную позицию при поднятой лапке.
	7	Зигзаг	A/B	Для пришивания кружева, тесьмы и аппликации. Ширина строчки увеличивается равномерно влево и вправо.
	8	Трех-ступенчатый зигзаг	A/B/H	Для штопки и пришивания резинки. Подходит для легких и средних тканей. Для обметки края следует выбрать обметочный шов через Швейный Советник-SEWING ADVISOR™.
	9	Двух-шаговый зигзаг	A/B	Для соединения встык двух деталей изделия с обработанными краями и для пришивания резинки. Также подходит для притачивания кружева.
	10	Краеобметочный шов	J	Стачивание и обработка края в ходе одной операции. Для эластичных и неэластичных тканей средней плотности.
	11	Эластичный оверлочный шов	A/B	Стачивание и обработка края в ходе одной операции. Для средних и плотных эластичных тканей.
	12	Оверлочный шов	A/B	Стачивание и обработка края в ходе одной операции. Для средних эластичных тканей.
	13	Двойной оверлочный шов	A/B	Стачивание и обработка края в ходе одной операции. Для плотных эластичных и неэластичных тканей.
	14	Плоский шов	A/B	Для декоративной подгибки и оверлочных швов, пришивания шлевок, лент и др. Для средних/плотных эластичных тканей.
	15	Эластичная невидимая подгибка	D	Для невидимой подгибки средних и плотных эластичных тканей.
	16	Потайная подгибка	D	Для невидимой подгибки на средних и плотных тканях.
	17	Ракушечный шов	A/B	Для декоративной обработки края - шить с перекрытием края легких эластичных тканей. Плотные ткани следует шить по косой.
	18	Усиленный зигзаг	B	Для соединения двух деталей изделия встык и обработки края кожи и плотных нес्यпучих материалов. Для декоративного шитья.
	19	Эластичный сотовый шов или буфы	A/B	Для шитья по двум эластичным нитям для сборки (буфы).

Строчка	№. шва	Название	Лапка	Применение
	20	Эластичный шов	A/B	Для обработки края на трикотаже. Для пришивания узкой резинки.
	21	Соединительный шов	A/B	Для соединения двух деталей изделия с обработанными краями и для эластичной сборки.
	22	Закрепка (вручную)	A/B	Для укрепления карманов, разрезов, шлевок и нижней части молнии.
	23	Шов для шлевок	A	Для укрепления шлевок.
	24	Трех-шаговый зигзаг	J	Для обработки края, штопки, пришивания заплат и резинки. Подходит для легких и средних тканей.
	25	Штопка (вперед и назад)	A/B	Для штопки и починки небольших дырок на рабочей одежде, джинсах, постельном белье и льняных полотенцах. Пройдите вдоль всей дырки и нажмите реверс для продолжения штопки и автоматической остановки.
	26	Штопка (из стороны в сторону)	A/B	Для штопки небольших раздиров.
	27	Портновская петля	Сенсорная лапка для петли /C	Стандартная петля для большинства типов изделий.
	28	Петля с закругленным концом	Сенсорная лапка для петли /C	Для блуз и детской одежды.
	29	Средняя усиленная петля	C	Для средних и плотных тканей
	30	Петля-имитация ручной работы	Сенсорная лапка для петли /C	Для имитации ручной работы на тонких и деликатных тканях. Совет: Для шитья на джинсовой ткани увеличивайте длину и ширину петли. Используйте плотные нитки.
	31	Закругл. петля-имитация ручн. работы	Сенсорная лапка для петли /C	Для имитации ручной работы на тонких и деликатных тканях.
	32	Петля с глазком	Сенсорная лапка для петли /C	Для выполнения петель на пальто, жакетах, пиджаках и т.д.
	33	Петля с усиленными закрепками	Сенсорная лапка для петли /C	Петля с усиленными закрепками.
	34	Петля для кожи (прямая строчка)	A/B	Для кожи и замши.
	35	Портновск. петля (Прямая строчка)	A/B	С дополнительным пространством для портновской петли из ткани.
	36	Автом. пришивание пуговиц	без лапки	Для пришивания пуговиц. Установите на дисплее нужное количество стежков пришивания.
	37	Глазок	B	Для ремней, кружева и т.д.
	38	Глазок-капля	B	Для кружева и украшения

А - Рабочие строчки

Строчки для шитья и починки одежды.

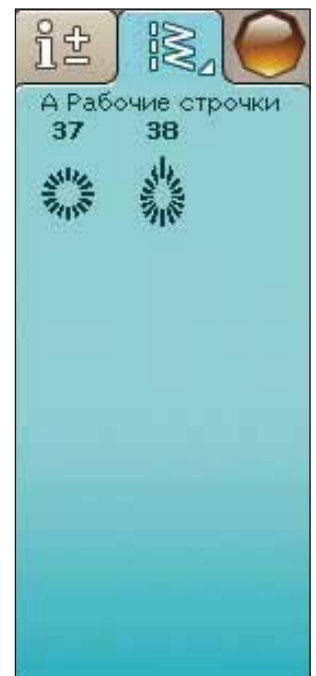
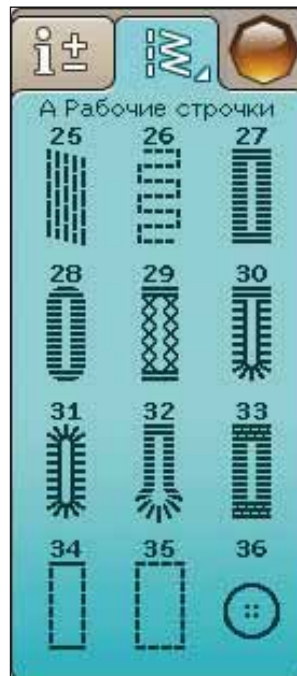
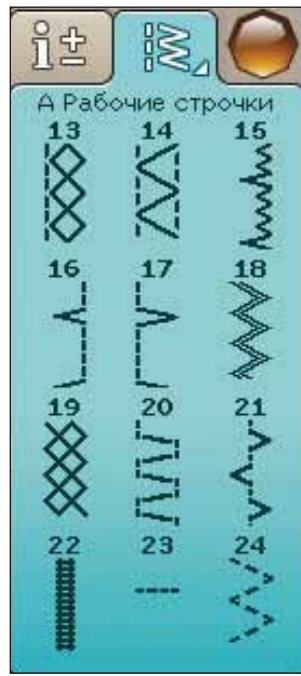
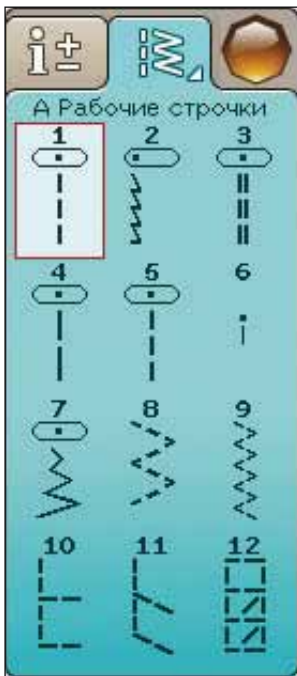

В - Сатиновые строчки

Для декоративного шитья и аппликаций.

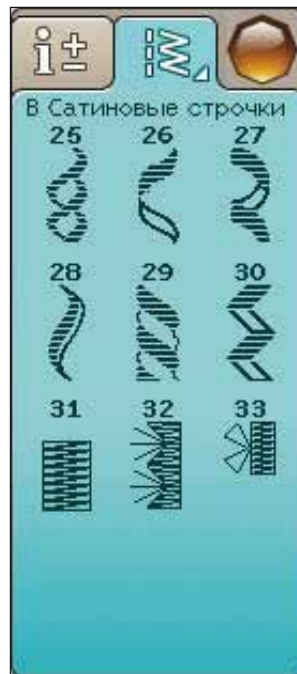
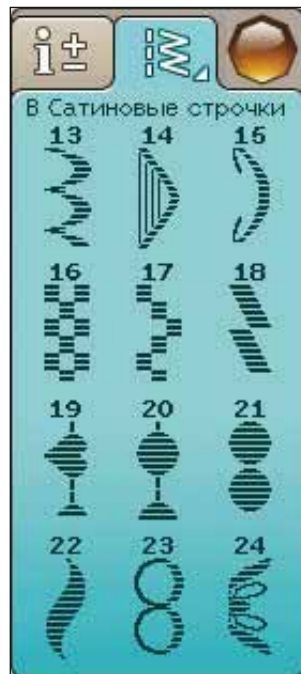
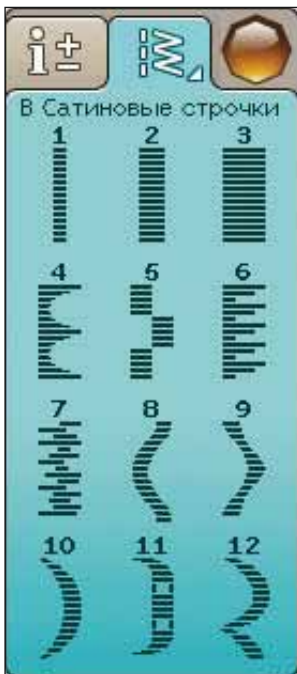

С - Старинные строчки

Применяются для декоративного шитья-мережки, буфы, пришивание кружева, лент и многое другое. Некоторые строчки шьются иглой с лопастью.

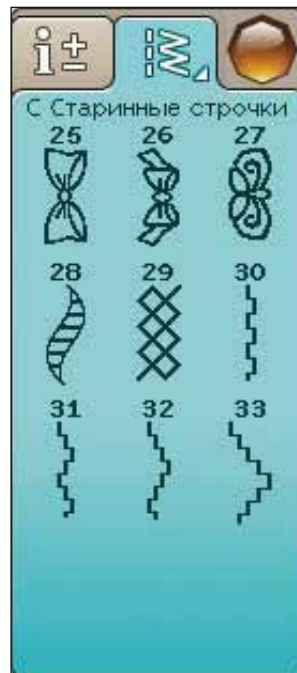
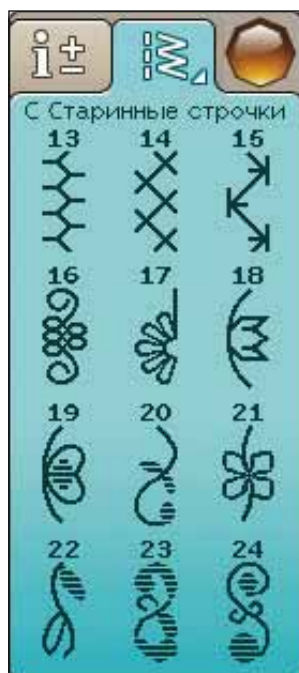
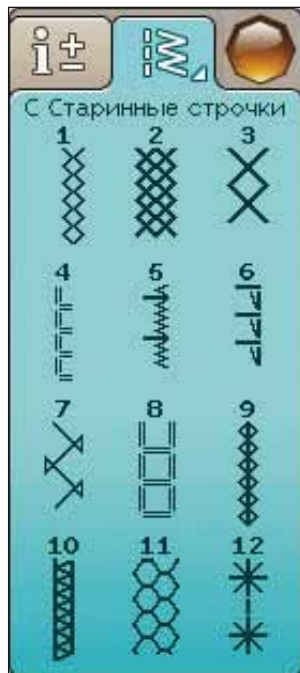

D - Квилт строчки

Строчки для разных типов и техник квилтинга.

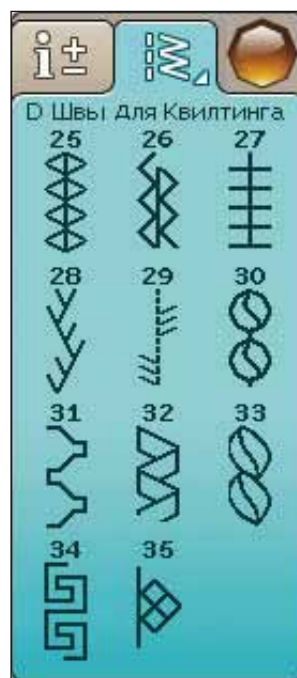
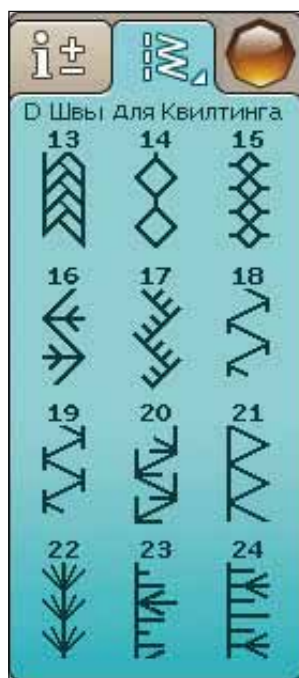
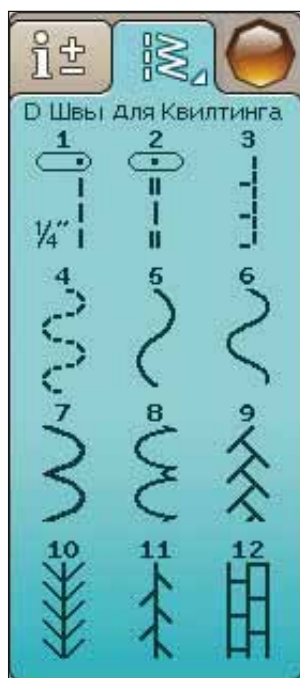

Е - Винтажные строчки

Эти строчки могут использоваться для квилтинга и техники крейзи или как декоративные строчки.

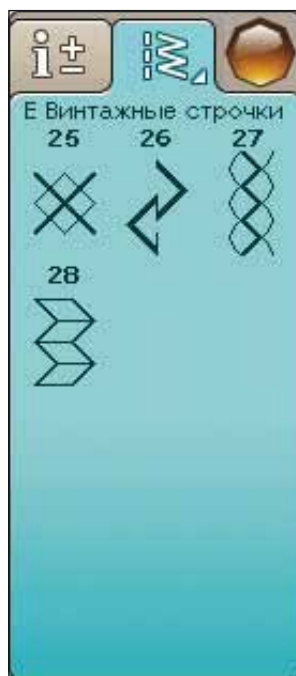
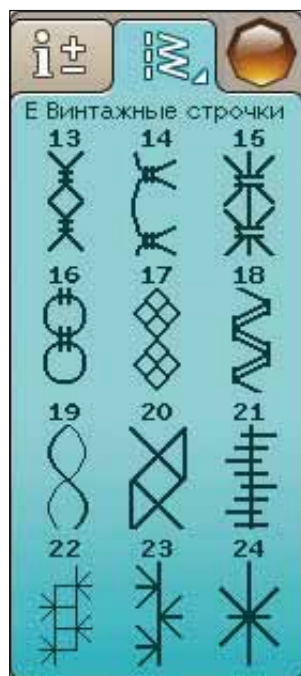
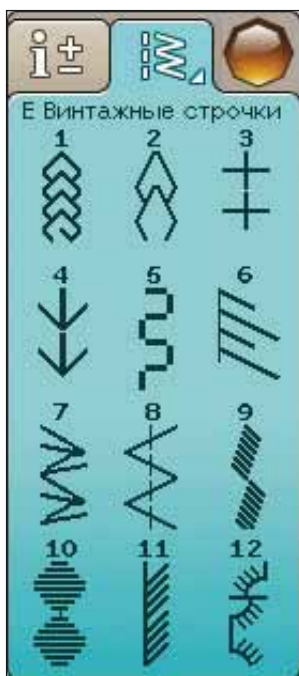

Г - Декоративные строчки

Для декоративного шитья.

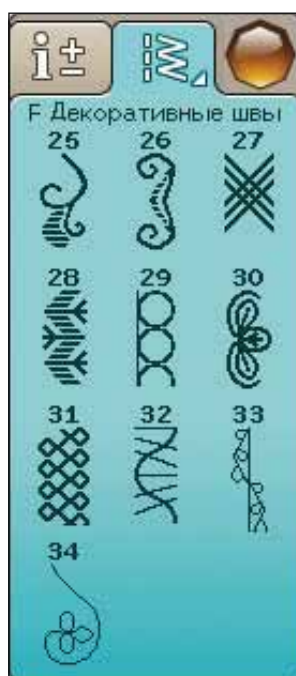
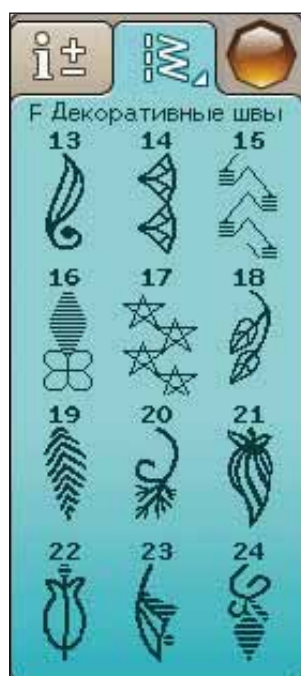
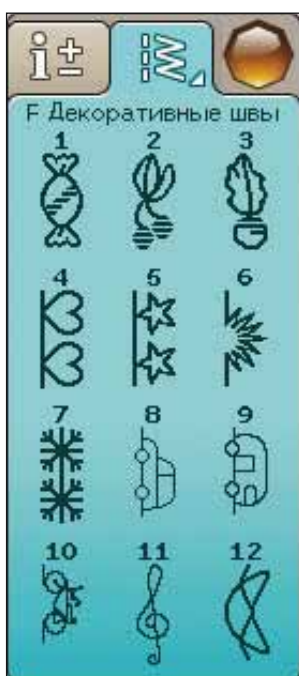

G - Специальные строчки

Применяются в специальных техниках шитья.

Используются доп. лапки. Используйте функцию

Быстрая помощь для детальной информации.

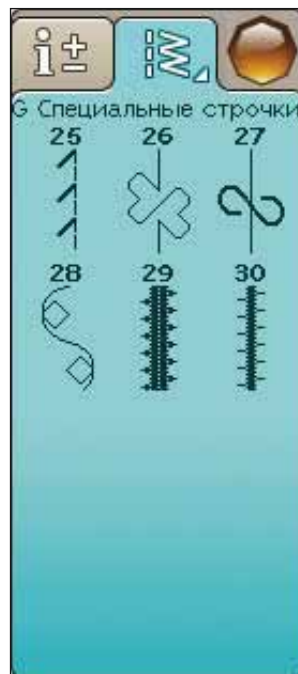
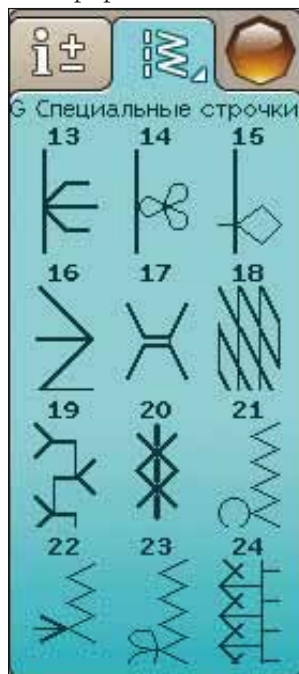
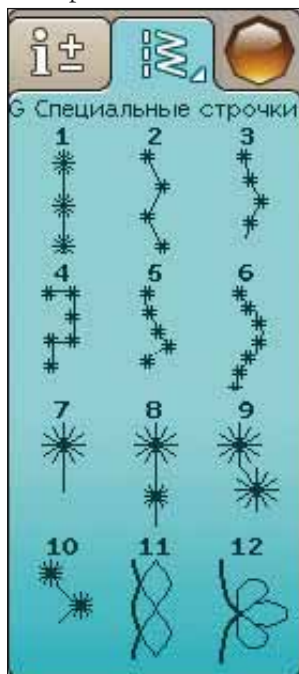

H - строчки Тейперинг

Эти строчки можно использовать с функцией

Тейперинг.

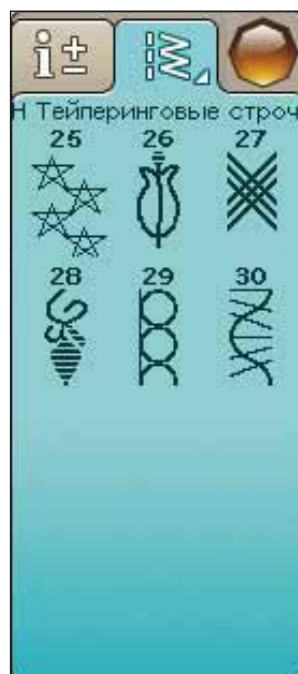
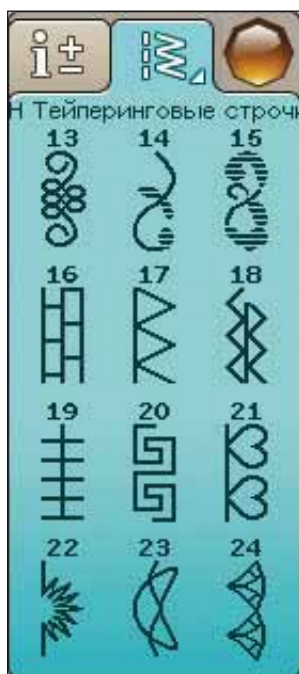
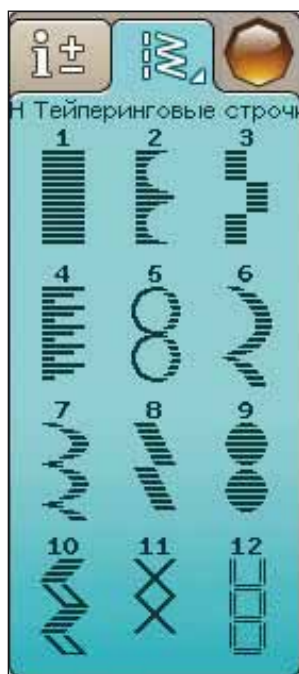

ШРИФТЫ

Block

ABCDEFGHIJKLMNOPQRSTUVWXYZ Ä Å Ö _ , _
abcdefghijklmnopqrstuvwxyz å ä ö @ , _ _
1234567890 Æ æ Ø ø à á ç ë è é ê í ó ù ú Ñ ñ ß & ? ! ' _ _

Brush Line

ABCDEFGHIJKLMNOPQRSTUVWXYZ Ä Å Ö _ , _
abcdefghijklmnopqrstuvwxyz å ä ö @ , _ _
1234567890 Æ æ Ø ø à á ç ë è é ê í ó ù ú Ñ ñ ß & ? ! ' _ _

Script

ABCDEFGHIJKLMNOPQRSTUVWXYZ Ä Å Ö _ , _
abcdefghijklmnopqrstuvwxyz å ä ö @ , _ _
1234567890 Æ æ Ø ø à á ç ë è é ê í ó ù ú Ñ ñ ß & ? ! ' _ _

Cyrillic and Hiragana

Русский и Японский алфавиты. Посмотрите шрифты на цветном сенсорном дисплее вашей машины.



2

ПОДГОТОВКА К РАБОТЕ

Этот раздел Руководства описывает подготовку машины к работе. Изучите внимательно как правильно заправлять машину верхней и нижней нитками, заменить иглу, поставить правильную лапку и установить в компьютер ПО.



РАСПАКОВКА МАШИНЫ

1. Поставьте машину на плоскую ровную поверхность, снимите транспортную упаковку и чехол.
2. Удалите упаковочные материалы и снимите педаль.
2. Машина поставляется с коробкой для принадлежностей, сетевым шнуром и шнуром педали.
3. До начала шитья протрите машину от возможных загрязнений, особенно область вокруг иглы и игольную пластину.

Важно: Ваша швейно-вышивальная машина HUSQVARNA VIKING® DESIGNER TOPAZ™ 50 предназначена для работы при нормальной комнатной температуре. Экстремально низкие или высокие температуры могут негативно отразиться на результате шитья.

ПОДКЛЮЧЕНИЕ ШНУРА К ПЕДАЛИ

В прилагаемых аксессуарах к машине вы найдете шнур для педали и сетевой. Перед первым использованием машины шнур для педали необходимо подключить к самой педали:

1. Поверните педаль нижней стороной к себе и вставьте шнур соответствующей стороной в разъем внутри педали.
2. Проверьте, прочно ли вставлен шнур. В дальнейшем нет необходимости отключать шнур от педали.
3. Протяните шнур через специальную канавку на нижней стороне педали.

ПОДКЛЮЧЕНИЕ ШНУРА ПЕДАЛИ И СЕТЕВОГО ШНУРА К МАШИНЕ

На основании машины имеется информация о необходимых параметрах в электросети: напряжении (V) и частоты (Hz).

Важно: Перед подключением педали убедитесь, что ее тип “FR5” (см. на обратной стороне педали).

1. Подключите шнур педали к разъему машины (1).
2. Подключите сетевой шнур к разъему машины (2) и подсоедините его к электророзетке.
3. Нажмите клавишу ON/OFF в положение ON для включения машины и освещения (3).

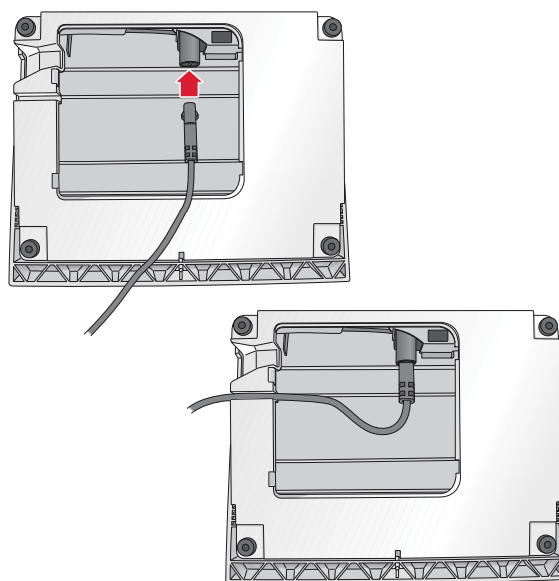

Для США и Канады

В комплект машины для этих стран входит сетевой шнур с поляризованной вилкой (один контакт шире другого). Для уменьшения риска поражения электрическим током, вилка шнура может входить в поляризованную розетку только одной стороной. Если вилка не входит в розетку свободно – переверните вилку другой стороной. Если и после этого не удастся вставить вилку в розетку, вызовите квалифицированного электрика для проверки электросети и установки правильной розетки. Ни в коем случае не изменяйте конструкцию вилки.

USB -ПОРТ

На правой стороне машины находится USB-порт для подключения USB -накопителя.

Примечание: Убедитесь, что ваш USB-накопитель имеет формат FAT32.

ПОДКЛЮЧЕНИЕ И ОТКЛЮЧЕНИЕ ИЗ USB-ПОРТА

Вставьте накопитель USB в порт правильной стороной. Вы можете вставить только одной стороной - не пытайтесь давить силой!

Для отсоединения, осторожно потяните USB-накопитель в сторону из машины.

ИСПОЛЬЗОВАНИЕ НАКОПИТЕЛЯ USB

При сохранении или загрузке файлов с USB – накопителя на дисплее появляются песочные часы.

Примечание: Когда на дисплее показаны песочные часы или Файл-менеджер, не вынимайте накопитель USB из порта машины. Это может повредить файлы, находящиеся на накопителе.

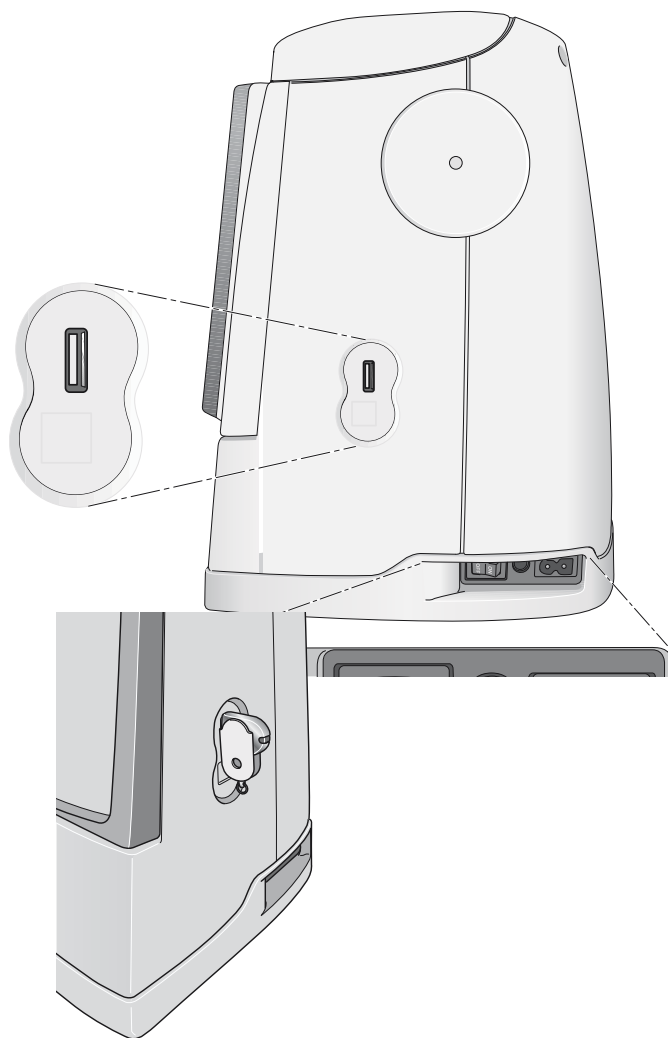

УПАКОВКА ПОСЛЕ ШИТЬЯ

1. Нажмите клавишу I/O в положение O
2. Отсоедините шнур от электросети и затем от машины.
3. Отключите педаль от машины (1). Намотайте шнур педали вокруг руки и вложите его в отверстие на дне педали.
4. Разместите все аксессуары в коробке для аксессуаров. Установите коробку для аксессуаров на машину позади рукавной платформы.
5. Установите педаль над свободным рукавом.
6. Наденьте на машину чехол.

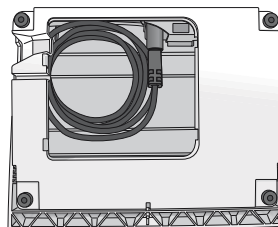

СВОБОДНЫЙ РУКАВ

Потяните коробку для аксессуаров влево, если вы хотите снять ее или вам нужно использовать свободный рукав машины.

Свободный рукав используется для шитья брюк и рукавов.

Для установки коробки с аксессуарами задвиньте ее на машину позади свободного рукава до характерного щелчка.

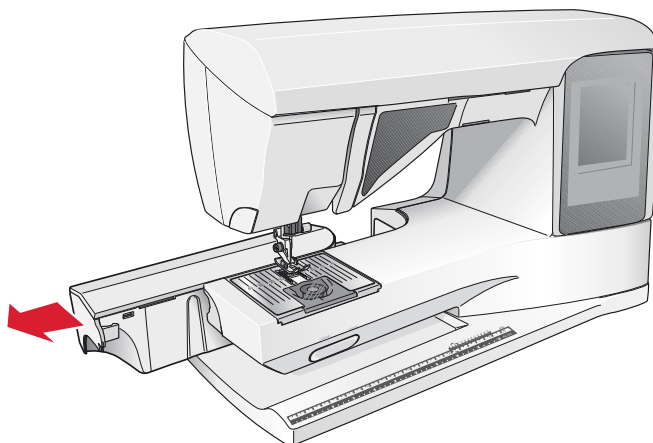

ДЕРЖАТЕЛИ КАТУШЕК

Ваша машина имеет два держателя для катушек: основной и дополнительный. Держатели подходят для всех типов катушек. Основной держатель может устанавливаться в горизонтальное и вертикальное положения. Горизонтальное положение применяется для всех типов швейных ниток, а вертикальное положение - для больших катушек или специальных ниток.

ГОРИЗОНТАЛЬНОЕ ПОЛОЖЕНИЕ

Установите на стержень большую пластинку и затем катушку. Нить должна разматываться сверху против часовой стрелки, как показано на рисунке. Закрепите катушку сверху пластинкой немного большего диаметра, чем катушка.

Прижмите пластинку плотно плоской стороной к катушке, чтобы не оставалось зазора - это обеспечит равномерное сматывание нити.

Примечание: Это правило применимо не для всех нитей. Если у вас возникли проблемы, то попробуйте перевернуть катушку или используйте вертикальный держатель катушки.

ВЕРТИКАЛЬНОЕ ПОЛОЖЕНИЕ

Поднимите держатель в вертикальное положение. Установите на него большую пластинку под катушку. Для катушек маленького размера или при использовании специальных ниток сверху большой пластинки установите фетровую прокладку для предотвращения от быстрого разматывания катушки. Для больших катушек фетровая прокладка не требуется.

Не надо устанавливать поверх катушки пластинку - это будет мешать вращению катушки.

Важно: При установке катушки в вертикальное положение может потребоваться изменение натяжения нити вручную.

ДОПОЛНИТЕЛЬНЫЙ ДЕРЖАТЕЛЬ КАТУШКИ

Дополнительный держатель используется для намотки шпульки со второй катушки или для второй катушки ниток при шитье двойной иглой.

Поднимите дополнительный держатель вверх и налево. Поставьте большую катушечную пластинку. Если катушка меньше средней пластинки, положите фетровую прокладку под катушку. Это предупредит слишком быстрое сматывание нити. Для больших катушек не нужно использовать фетровую прокладку.

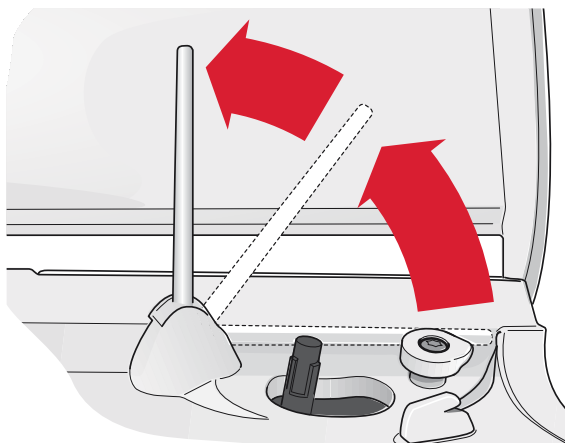
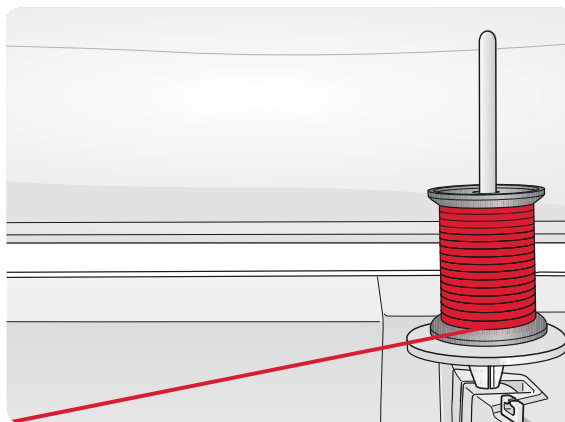
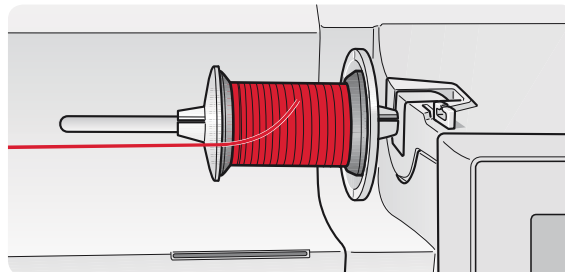

ЗАПРАВКА ВЕРХНЕЙ НИТИ

Убедитесь, что прижимная лапка поднята и игла находится в верхнем положении.

1. Поставьте катушку на стержень и прижмите катушечной пластинкой, как описано на стр. 2:4.
 2. **Стержень в горизонтальном положении:**
Проведите нить через нитеводитель (A) и под нитеводитель (B).
 - Стержень в вертикальном положении:**
Проведите нить сразу в нитеводитель (B), не нужно заправлять нить в нитеводитель (A).
3. Проведите нить вниз между дисками натяжения (C).
 4. Продолжайте заправку по направлению стрелок. Заведите нить справа через рычаг - нитепритягиватель (D).
 5. Проведите нить вниз через нитенаправитель (E) над иглой.

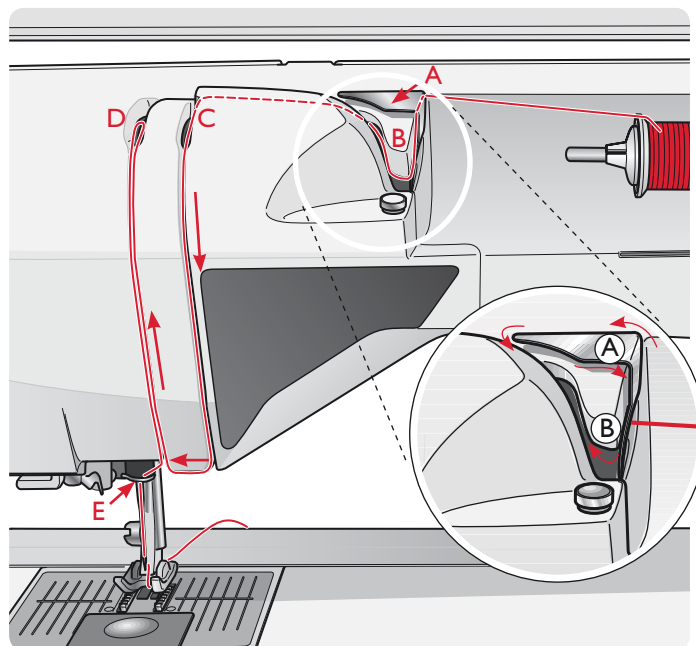

НИТЕВДЕВАТЕЛЬ

С помощью нитевдевателя нить в иглу заправляется автоматически. Опустите лапку и переведите иглу в верхнее положение.

1. Пальцем опустите нитевдеватель вниз, чтобы маленький крючок (G) прошел в ушко иглы.
2. Проведите нить перед иглой, чтобы она прошла через большой крючок (F) и затем под маленьким крючком (G).
3. Ослабьте нить и медленно начните отпускать нитевдеватель, крючок захватит нить и проведет ее через ушко иглы, образуя позади иглы петлю. Вытяните конец нити через ушко иглы.

Важно: Нитевдеватель разработан для работы с иглами размером 70-120. Нельзя применять нитевдеватель при работе: иглой 60 и меньшего размера, иглой с лопастью, двойной иглой, тройной иглой или при установленной сенсорной петельной лапке. Имеется также несколько дополнительных аксессуаров, при которых также иглу следует заправлять вручную.

При заправке нити в иглу вручную заправляйте спереди назад. Прозрачная крышка шпульки может служить как увеличительное стекло.

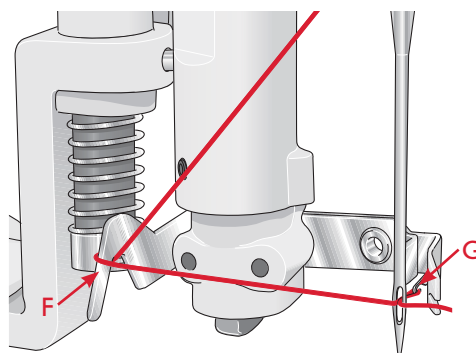
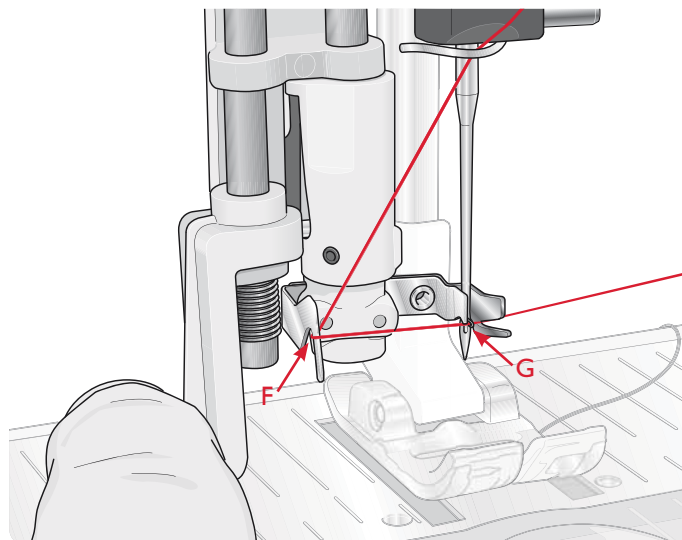

ЗАПРАВКА НИТОК В ДВОЙНУЮ ИГЛУ

Замените швейную иглу на двойную. Убедитесь, что лапка поднята и игла находится в верхнем положении.

1. Поднимите катушкодержатель в вертикальное положение. Установите большую пластинку, под катушку маленького размера следует подставить фетровую прокладку.
2. Поставьте первую катушку ниток на катушкодержатель. Катушка должна вращаться по часовой стрелке.
3. **ЛЕВАЯ ИГЛА:** Заправьте машину, как описано на стр. 2:5. Убедитесь, что нить проведена между дисками натяжения нити слева (A). Заправьте левую иглу вручную.
4. Выдвиньте дополнительный стержень и поставьте большую пластинку. Если катушка меньше средней пластинки, положите фетровую прокладку под катушку.
5. Поставьте вторую катушку на стержень. Катушка должна вращаться против часовой стрелки.
6. **ПРАВАЯ ИГЛА:** Заправьте машину как и первой нитью, только вторая нить должна проходить через диски натяжения (A) справа и не должна проходить через нитеводитель (B). Нить в иглу заправьте вручную.

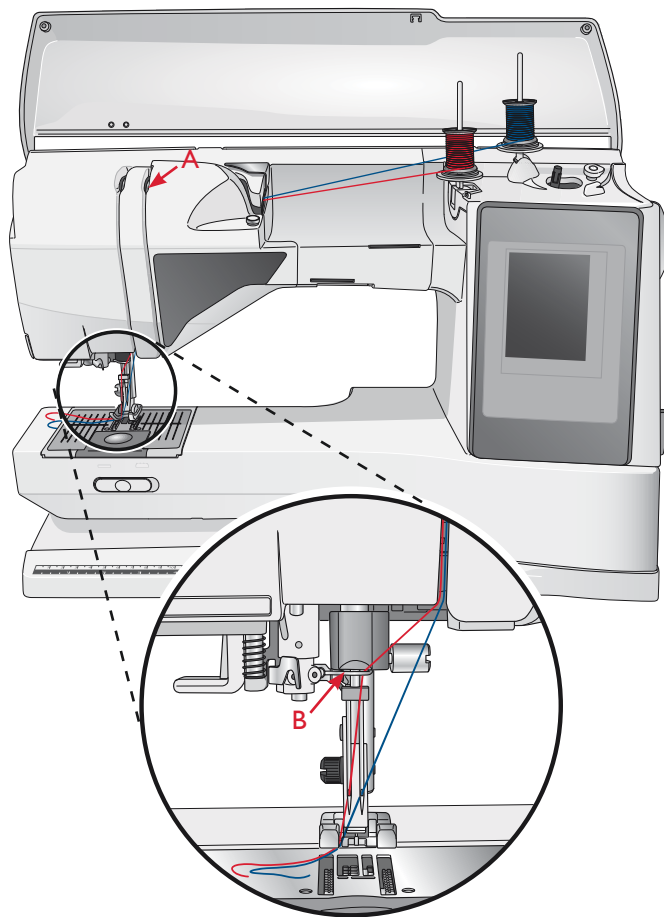

Примечание: В меню Установки активируйте функцию двойной иглы и установите выбранный размер иглы, чтобы предотвратить поломку иглы или лапки.

НИТЕОБРЕЗАТЕЛЬ

На вашей машине имеется несколько ножей для обрезки ниток. Первый нож находится рядом с рычагом намотки (A) для обрезки шпульной нити после намотки. Второй нож находится в области шпульки (B) для обрезки кончика шпульной нити после ее установки в машину. Третий нож находится на левой стороне машины (C) для ручной обрезки верхней и нижней ниток. Заведите обе нити через нитеобрезатель сзади - наперед и резко потяните.

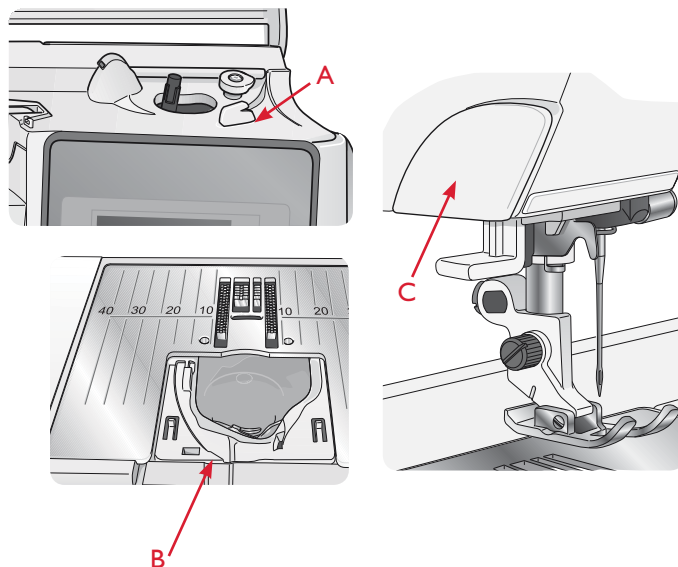

СЕНСОР НИТИ

Если нижняя нить заканчивается, то машина останавливается и на дисплее появляется предупреждающее сообщение.

Если верхняя нить оборвалась: Перезаправьте машину и нажмите ОК. Если нижняя нить закончилась, следует заменить ее на полную и продолжить шитье.

Примечание: Когда нижняя нить почти закончилась, на дисплее появляется сообщение. Вы можете продолжить шитье не закрывая сообщение, чтобы нить закончилась полностью.

НАМОТКА ШПУЛЬКИ

НАМОТКА ШПУЛЬКИ ЧЕРЕЗ ИГЛУ

Убедитесь, что лапка и игла находятся в верхнем положении.

1. Установите пустую шпульку на держатель сверху машины. Шпулька устанавливается логотипом вверх. Используйте только оригинальные шпульки HUSQVARNA VIKING®.
2. Заправьте машину ниткой с основного держателя в горизонтальном положении.

Примечание: Если катушка ниток велика для установки в горизонтальное положение, то следуйте инструкциям внизу, где описана «Намотка специальной нити».

3. Протяните нить из иглы под лапкой и вправо через направитель для намотки (A).

Важно: При намотке нити на шпульку на машине должна быть установлена металлическая лапка.

4. Проденьте нить в отверстие шпульки изнутри наружу.
5. Отведите рычаг намотки вправо для намотки. На дисплее появится сообщение, что функция намотки активна. Изменяйте скорость намотки с помощью регулятора. Нажмите на педаль или на Старт/Стоп для начала или остановки намотки шпульки.

Когда шпулька заполнится, намотку надо остановить. Отпустите педаль или нажмите Старт/Стоп для остановки процесса намотки. Передвиньте шпуледержатель влево и сообщение закроется.

Примечание: Очень важно обрезать кончик нити близко к шпульке.

Важно: Всегда останавливайте намотку путем нажатия на кнопку Старт/Стоп или отпустив педаль. Теперь передвиньте держатель шпульки влево для включения швейного механизма.

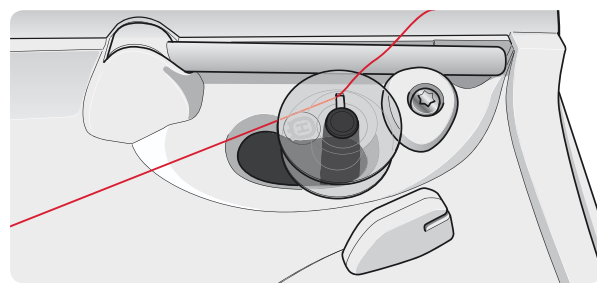
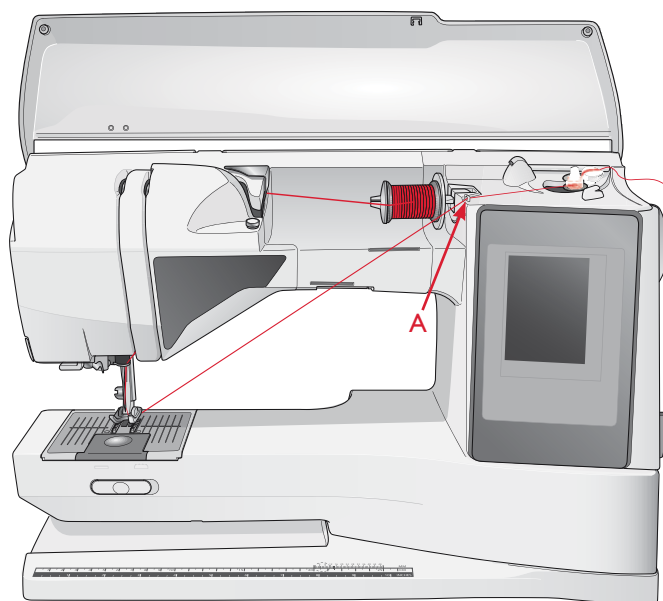

Важно: Шпульки HUSQVARNA VIKING® ранних выпусков не имеют отверстия для продевания нити.

НАМОТКА СПЕЦИАЛЬНЫХ НИТОК

Мы не рекомендуем наматывать через иглу специальные нитки такие как монопнить, эластичные нитки или металлизированные.

Всегда наматывайте эти нитки на миним. скорости.

1. Установите пустую шпульку логотипом вверх на держатель шпульки сверху машины. Применяйте только оригинальные шпульки HUSQVARNA VIKING®.
2. Установите большую пластинку и фетровую прокладку под катушку на основном держателе в вертикальном положении.
3. Протяните нить через нитенаправитель и устройство предварительного натяжения (B) и опустите вниз к диску натяжения (C), затем проведите через направитель (D).
4. См. раздел Намотка шпульки через иглу, стр. 4-5.

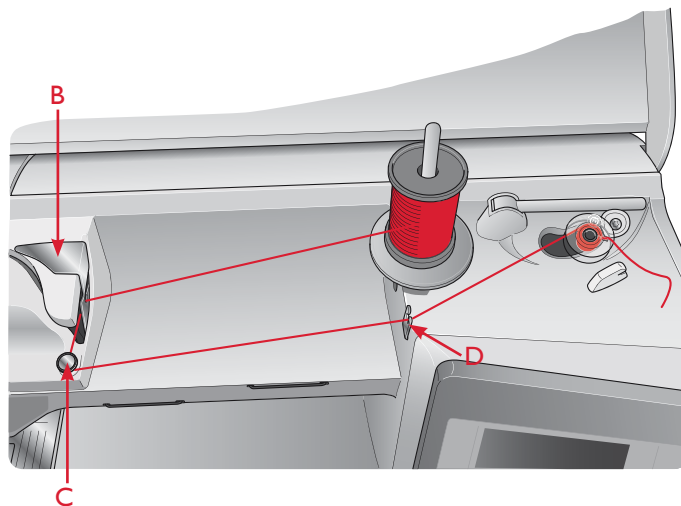

ОПУСКАНИЕ ЗУБЦОВ ТРАНСПОРТЕРА

Рычаг опускания зубцов транспортера расположен на передней части свободного рукава машины. Чтобы опустить зубцы транспортера, сдвиньте рычаг вправо. Чтобы поднять зубцы транспортера, сдвиньте рычаг влево. Зубцы транспортера поднимутся, когда вы начнете шить. Зубцы транспортера необходимо опускать при пришивании пуговиц, шитье в технике свободного передвижения ткани и при выполнении программы A23.

При вышивании зубцы транспортера опускаются автоматически, когда вы подключаете вышивальный блок. При отключении вышивального блока, зубцы автоматически поднимутся, как только начнете шить.

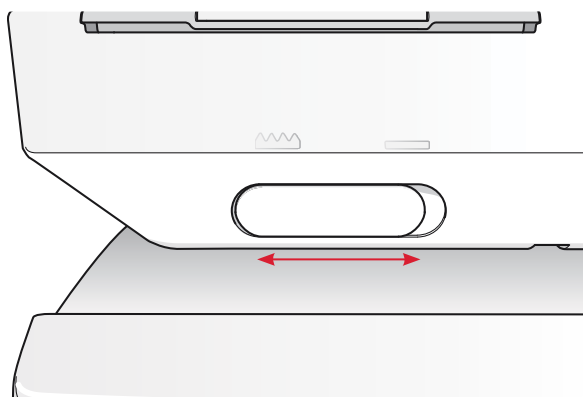

УСТАНОВКА ШПУЛЬКИ

1. Снимите крышку шпульки, выдвинув ее на себя.
2. Вложите шпульку в гнездо логотипом вверх. Нить должна разматываться с левой стороны. Шпулька будет вращаться против часовой стрелки при потягивании за нить.
3. Придерживая шпульку пальцем, протяните нить направо и затем налево через диски натяжения шпульной нити (С) до щелчка.
4. Продолжите заправку, протянув нить вокруг нитеводителя (D) и мимо ножа (E). Поставьте крышку шпульки (F) обратно на место. Протяните нить влево для обрезки на ноже (G).

Примечание: Шпулька крышки может быть использована как увеличительное стекло при заправке нитки в иглу.

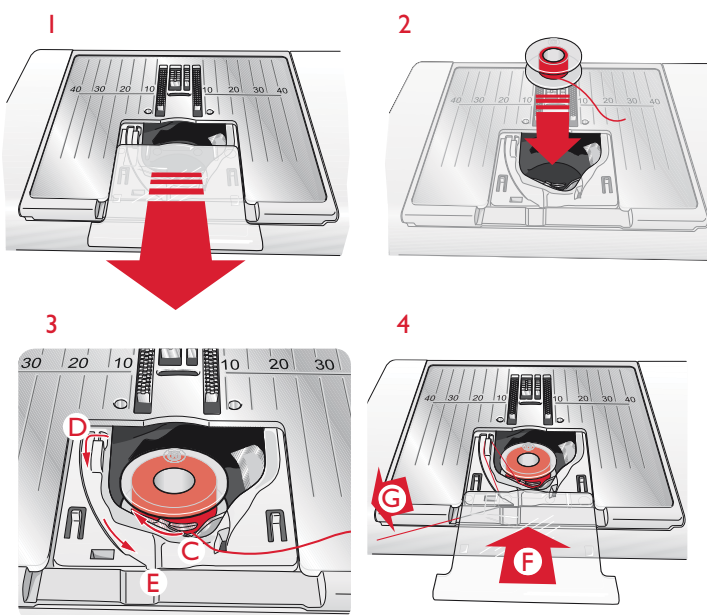

ЗАМЕНА ЛАПКИ

1. Переведите иглу в наивысшее положение. Поднимите лапкодержатель с лапкой и снимите лапку, нажав немного вниз и потянув на себя.
2. Для установки - направьте поперечную ось лапки в паз лапкодержателя.
3. Слегка надавите на лапку в направлении от себя, чтобы она зафиксировалась на месте. Лапка установлена.

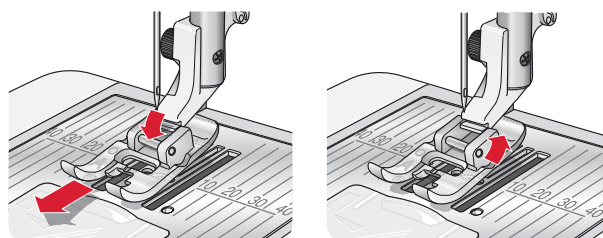

ЗАМЕНА ИГЛЫ

1. Для удержания иглы используйте отверстие в универсальной пластине.
2. Ослабьте с помощью отвертки винт крепления иглы.
3. Снимите иглу.
4. Вставьте новую иглу в отверстие универсальной пластины. Поверните иглу плоской стороной назад и вставьте вверх до упора.
5. С помощью отвертки затяните винт крепления иглы.

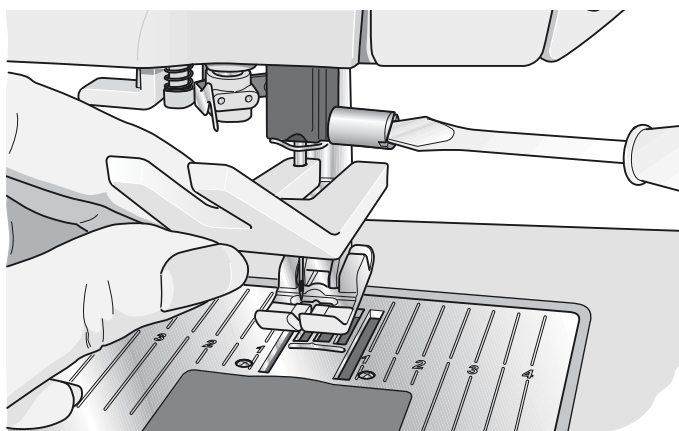

ИГЛЫ

Иглы играют важную роль в процессе шитья. Для гарантии успешного шитья мы рекомендуем использовать качественные иглы системы 130/705H. Вы найдете в машине комплект запасных игл, который содержит наиболее употребляемые типы игл для тканых и эластичных материалов.

Универсальные иглы (A)

Имеют слегка закругленное острие и могут быть различных размеров. Иглы предназначены для обычного шитья различных типов тканей.

Иглы для эластичных тканей (B)

Имеют специальное острие, исключающее пропуск стежков при растяжении материала. Подходят для шитья изделий из вязаных материалов, флиса, купальных костюмов, синтетической замши и кожи. Имеют желтую маркировку.

Иглы для вышивания (C)

Вышивальные иглы имеют специальную выемку и слегка закругленное острие, а отверстие ушка несколько больше, чтобы не повредить нить и материал. Используйте для металлизированных и других специальных ниток для вышивания и декоративного шитья.

Иглы для плотных тканей (D)

Эти иглы очень острые и не гнутся, проходя через плотные материалы. Подходят для плотных тканей, канвы, микрофибры. Имеют синюю маркировку.

Игла с лопастью (E)

Игла имеет широкие лопасти для образования отверстия в ткани при выполнении специальных строчек-мережек на натуральных тканях. Увеличьте ширину строчки для лучшего результата.

Примечание: Регулярно меняйте иглы. Всегда используйте только исправные иглы с неискривленным острием (F).

Поврежденная игла (G) может служить причиной пропуска стежков, поломки иглы и рвать нить и может вывести из рабочего состояния игольную пластину. Нельзя использовать ассиметричную двойную иглу (H), чтобы не повредить вашу машину.

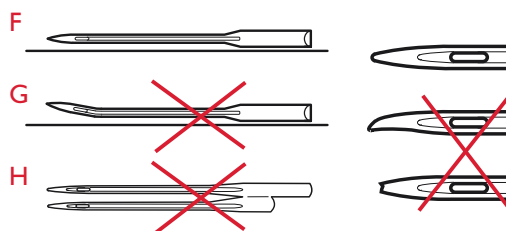
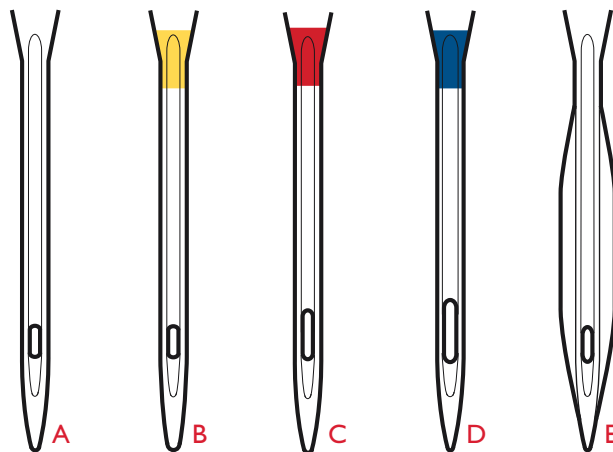

НИТКИ

В магазинах имеется много различных ниток для разных целей.

Многофункциональные швейные нитки

Эти нитки произведены из синтетики, хлопка или хлопка с полиэстером. Этот тип ниток используется для шитья одежды и проектов.

Вышивальные нитки

Вышивальные нитки сделаны из различных волокон: район, полиэстер, акрил или металл. Эти нитки создают блестящий лоснящийся эффект вышивкам и декоративным строчкам.

При вышивании используйте специальную нижнюю нить.

Примечание: При использовании металлизированных или утолщенных нитей в вышивании, рекомендуется использование иглы с большим ушком и вышивание на медленной скорости. Установите катушку на держатель в вертикальном положении.

Прозрачная нить

Прозрачная нить также называется мононитью. Она применяется для простежки и декоративного шитья. Установите катушку на держатель в вертикальном положении. При намотке этой нити на шпульку следует установить медленную скорость намотки и шпульку заполнять наполовину.

Важно: Некоторые ткани имеют излишки красителей, которые могут оставлять следы на изделиях или даже на швейной машине. Эти следы бывает очень трудно удалить.

Флисовые и хлопковые ткани, особенно синие и красные часто имеют излишки красителей.

Если вам кажется, что ткань, предназначенная для носки, может окраситься, всегда стирайте ее перед шитьем / вышиванием.



СТАБИЛИЗАТОРЫ

Отрывной стабилизатор

Отрывной стабилизатор Tear-away применяется для укрепления тканого материала. Подложите стабилизатор под декоративную строчку или заправьте в пяльцы вместе с тканью для вышивания. По окончании шитья оторвите излишки стабилизатора.

Приклеивающаяся бумага

Стабилизатор Iron-on tear-away приклеивается к ткани утюгом. Этот стабилизатор рекомендуется применять для вязаных и эластичных материалов. Приклейте его к изнаночной стороне ткани перед началом декоративного шитья или вышивания. После вышивания оторвите излишки стабилизатора.

Отрезной стабилизатор

Стабилизатор Cut-away не рвется. Рекомендуется использовать для вязаных и эластичных тканей, особенно при вышивании. Излишки стабилизатора отрежьте ножницами.

Водорастворимый стабилизатор

Стабилизатор Water soluble накладывается при вышивании поверх ворсистых и махровых тканей. Для ришелье подкладывайте его под основную ткань. По завершении вышивки опустите ткань в воду для растворения стабилизатора. Бывает различной плотности.

Разрушаемый стабилизатор

Стабилизатор Disintegrating stabilizer используется для таких техник, как ришелье или для фестонов. Удаляется сухим горячим утюгом.

Клейкий стабилизатор

Стабилизатор Sticky stabilizer для деликатных или маленьких тканей, которые не заправляются в пяльцы. Заправьте стабилизатор в пяльцы бумагой вверх. Удалите бумагу и приклейте ткань для вышивки к клейкой поверхности. По окончании вышивки оторвите излишки стабилизатора.

ТЕКСТИЛЬНЫЙ МАРКЕР

Применяйте водорастворимый текстильный маркер для отметок на всех типах материалов. Цвет исчезает через несколько часов или можно намочить холодной водой для удаления отметок.

БЕСПЛАТНОЕ ПРОГРАММНОЕ ОБЕСПЕЧЕНИЕ(PC)

Этот пакет доступен для машины HUSQVARNA
VIKING® DESIGNER TOPAZ™ 50. Включает в себя:

- Программа QuickFont для создания неограниченного количества вышивальных шрифтов из фонтов вашего компьютера TrueType® и OpenType®.
- Обработка вышивальных дизайнов: каталог всех дизайнов, чтение файлов в различных вышивальных форматах, добавление команды Обрезка и многое другое.

Зайдите на сайт HUSQVARNA VIKING®
www.husqvarnaviking.com и найдите раздел Поддержка
Вышивальных машин (Embroidery Machines Support).
Загрузите программу. Во время установки требуется
ввести код - Installation Code:

9200.

КАК ОБНОВИТЬ ВАШУ МАШИНУ

Обновления доступны на сайте
www.husqvarnaviking.com или обратитесь в учебный
центр 8 916 018 5005.

Процедура обновления

- Зайдите на сайт www.husqvarnaviking.com и найдите вашу машину. Там представлены обновления, доступные для вашей машины.
- Загрузите обновление на USB-накопитель.
- Выключите машину и вставьте в нее USB - накопитель с новой версией программы.
- Нажмите и удерживайте кнопку Реверс во время включения машины.
- После включения сразу начнется обновление. Вы можете отпустить кнопку Реверс, как увидите начало процесса.

Примечание: Процесс обновления может занять несколько минут.

- По окончании обновления машина перезагрузится автоматически. Проверьте версию программы в меню Установки.





3

КНОПКИ УСТАНОВОК & ФУНКЦИЙ

Этот раздел инструкции посвящен основным установкам и функциям машины. Изучите как правильно управлять функциями и установками машины через Интерактивный Сенсорный Дисплей и как пользоваться кнопками на передней панели машины.



ФУНКЦИОНАЛЬНЫЕ КНОПКИ (В скобках приведены функции Вышивального режима)

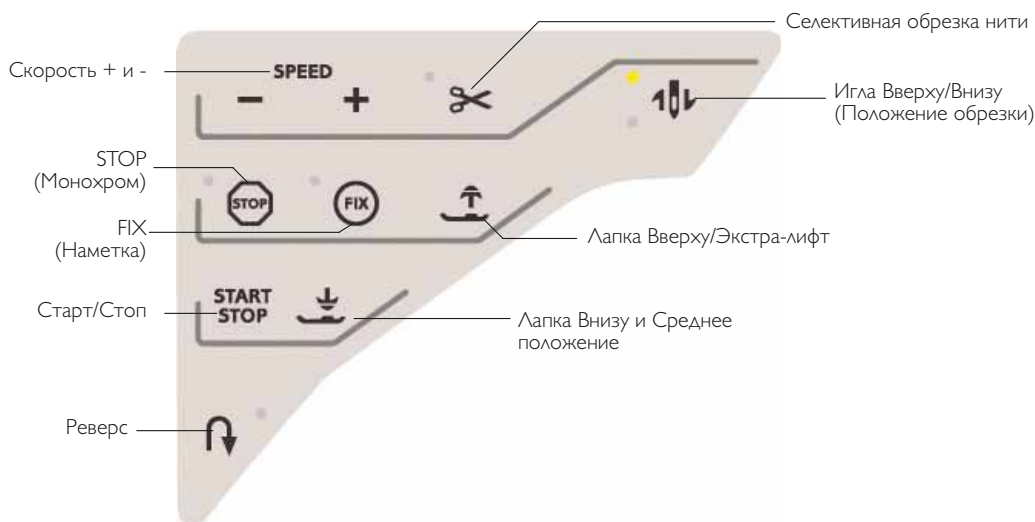

СКОРОСТЬ + И -

Все строчки в вашей машине и каждый тип пялец имеют установленную рекомендованную скорость шитья/вышивания.

Нажмите кнопку + или - для увеличения или уменьшения скорости шитья/вышивания. При нажатии на кнопку Speed на дисплее появляется меню с установкой уровня скорости. Скорость меняется с помощью регулятора на дисплее. При нажатии на кнопки скорости во время шитья/вышивания меню скорости не показывается на дисплее.

При шитье/вышивании металл. нитками или шитье деликатных тканей рекомендуется уменьшать скорость для получения хорошего результата.

СЕЛЕКТИВНАЯ ОБРЕЗКА НИТИ

Швейный режим

Нажмите кнопку Селективная обрезка нити и ваша машина обрежет верхнюю и нижнюю нитки, поднимет лапку и иглу, и активирует функцию FIX для следующей строчки. Для обрезки ниток в конце строчки или программы строчек, нажмите Селективная Обрезка ниток во время шитья. Кнопка загорится, показывая активность функции. Когда строчка или программа строчек завершатся, машина выполнит FIX и затем обрежет верхнюю и нижнюю нитки. Функция Селективная Обрезка Нити может быть запрограммирована, см. стр. 5:3.

Примечание: Ваша машина обрезает нитки автоматически после выполнения некоторых программ, таких как Сенсорная одношаговая петля. Автоматическая Селективная Обрезка нити может быть отменена в меню Установки SET, см. стр. 3:10.

Режим вышивания

Если нажмете Селективная Обрезка ниток во время вышивания, то автоматически обрежутся верхняя и

нижняя нитки и поднимется лапка. В конце цветового блока обрезается только верхняя нить. Когда дизайн завершен, тогда автоматически обрежутся верхняя и нижняя нитки.

Примечание: Автоматическая Селективная Обрезка ниток может быть отменена в меню Установки SET, см. стр. 3:11.

ИГЛА ВВЕРХУ/ВНИЗУ (ПОЛОЖЕНИЕ ОБРЕЗКИ)

Швейный режим

Нажмите эту кнопку для остановки иглы в верхнем или нижнем положении. Игла сразу установится в заданное положение. Также можно слегка стукнуть по педали для поднятия или опускания иглы. Соответствующий индикатор загорается, если функция активна. Нажмите на кнопку для отключения функции.

Вышивальный режим

Машина сдвигает пяльцы вперед к вам для облегчения обрезки лишней нитки и лишней ткани в аппликации.

STOP (МОНОХРОМ)

Швейный режим

Нажмите STOP для закрепления шва. Ваша машина закрепит нитки и автоматически остановится после завершения шва или программы. Когда выбрана функция STOP, на экране показан только один элемент шва. Кнопка STOP загорается при нажатии на нее. Выберите STOP снова для отмены или для выбора новой строчки. Кнопка STOP будет светиться. Функция STOP может быть запрограммирована, см. стр 5:3. Функция STOP будет отменена после завершения шва.

Вышивальный режим

Выберите STOP для отмены остановок после смены цвета или для создания одноцветной вышивки, см. раздел Вышивание.

ФУНКЦИОНАЛЬНЫЕ КНОПКИ

(Функции вышивального режима в скобках)

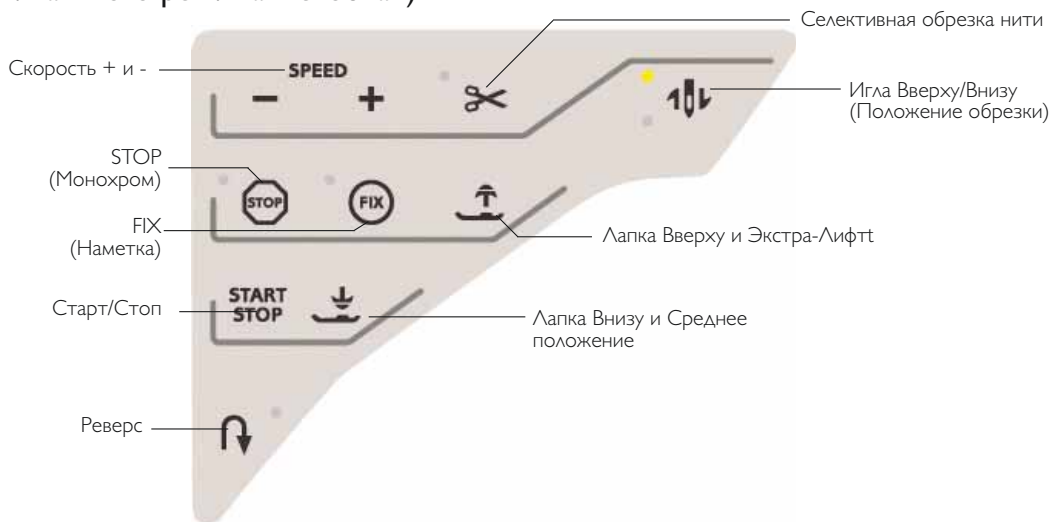

FIX (НАМЕТКА)

Швейный режим

FIX используется для закрепления шва. FIX автоматически активируется при выборе шва, использовании Селективной обрезки нити, выборе функции Начала шва, STOP или при нажатии FIX во время шитья. В начале строчки машина делает несколько закрепочных стежков и продолжает шов. Нажмите FIX в процессе шитья и машина сделает закрепочные стежки и автоматически остановится. Кнопка FIX загорается при активировании. Нажмите на светящуюся кнопку для отмены функции. Функция FIX может быть запрограммирована, см. стр 5:3.

Примечание: FIX Auto можно отменить в Меню SET, Установки машины (см. стр. 3-8). Машина не делает закрепочные стежки пока не будет выбрана функция FIX на машине.

Режим Вышивания

Нажмите FIX для наметки вокруг вышивального дизайна для прикрепления ткани к стабилизатору.

ЛАПКА ВВЕРХУ И ЭКСТРА-ЛИФТ

Швейный режим

Нажмите на эту кнопку для поднятия лапки. Нажмите еще раз для положения в экстра-лифт.

Режим вышивания

Нажмите на эту кнопку для поднятия лапки. Нажмите еще раз для поднятия в положение экстра-лифт, чтобы снимать или устанавливая пальцы.

START/STOP

Нажмите эту кнопку для начала и остановки шитья или вышивания без применения педали. Нажмите START/STOP для начала и нажмите снова для остановки.

ЛАПКА ВНИЗУ И СРЕДНЕЕ ПОЛОЖЕНИЕ

Швейный режим

Нажмите на эту кнопку и лапка полностью опустится. Нажмите еще раз для установки лапки в среднее положение.

Вышивальный режим

Нажмите на эту кнопку для установки лапки в "плавающее" положение для вышивания.

РЕВЕРС

Для постоянного реверса нажмите на кнопку один раз до начала шитья. Индикатор реверса будет гореть и машина будет шить назад, пока вы не отмените функцию снова нажав на кнопку. Если нажмете на кнопку в процессе шитья, машина будет шить назад, пока вы удерживаете кнопку. Индикатор реверса горит пока нажата кнопка.

Реверс используется также для выметывания петель, штопальных и тейперинговых строчек при переходе от одной части шва к другой.

Реверс не имеет функций в Вышивальном режиме.

ЭКСКЛЮЗИВНАЯ СЕНС.СИСТЕМА EXCLUSIVE SENSOR SYSTEM™

Благодаря Системе EXCLUSIVE SENSOR SYSTEM™, лапка постоянно чувствует толщину ткани при шитье или вышивании и машина продвигает ткань с превосходным результатом.

Войдите в Меню SET, Шв. Установки для просмотра актуальных установок Давления лапки для выбр. типа ткани и для изменения давления лапки на ткань.

ОБЗОР ДИСПЛЕЯ

Дисплей HUSQVARNA VIKING® DESIGNER TOPAZ™ 50 очень удобен в работе стилусом или кончиком пальца. В этой главе описаны функции, находящиеся вокруг Цветного Сенсорного Дисплея. Эта часть дисплея не изменяется при смене меню.

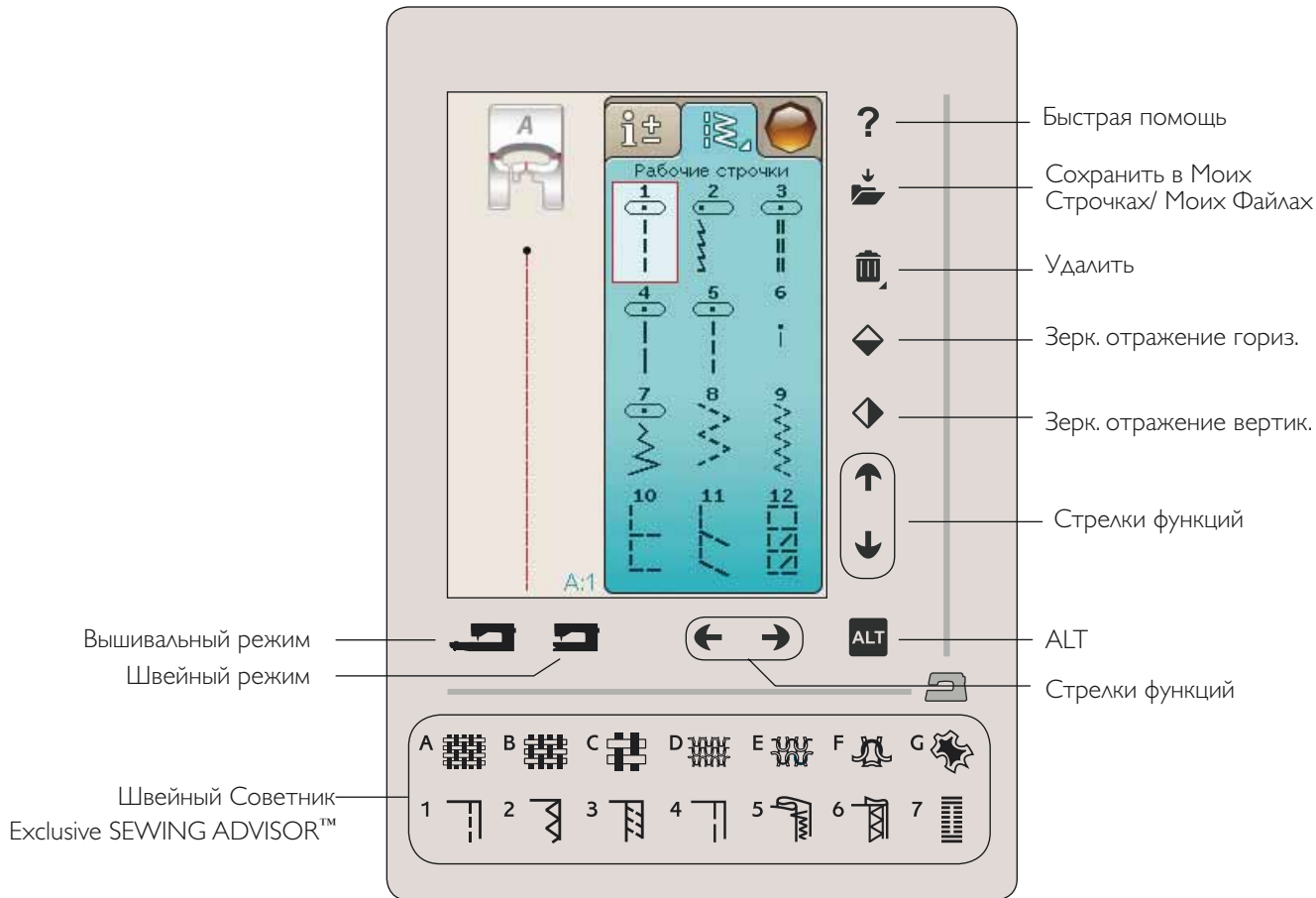

БЫСТРАЯ ПОМОЩЬ

Нажмите на иконку Быстрая помощь в верхнем правом углу экрана. Иконка будет мигать, означая активность функции. Нажмите любую иконку текста или область экрана, о которой вам нужна информация. Появится сообщение с кратким объяснением. Нажмите ОК для закрытия сообщения и выхода из Быстрой помощи.

СОХРАНЕНИЕ В МОИХ СТРОЧКАХ/МОИХ ФАЙЛАХ

Нажмите иконку Сохранить в Моих Строчках/Моих Файлах для открытия меню сохранения измененной строчки, программы строчек или измененного дизайна или комбинации дизайнов.

УДАЛИТЬ

Нажмите иконку Удалить, если надо удалить строчку, последовательность, дизайн или папку. Функция активна, пока выбрана строчка, последовательность, дизайн или папка или пока вы ее снова не нажмете. Если строчка выбрана для удаления, то появится вопрос о подтверждении удаления.

Примечание: Если нажать и удерживать функцию Удалить, то удалятся все ваши строчки в Моих Строчках. Нельзя удалить встроенные шрифты, дизайны или строчки.

ЗЕРКАЛЬНОЕ ОТРАЖЕНИЕ

Для зеркального отражения выбранной строчки или программы строчек, следует нажать соответствующую функцию вертикального или горизонтального отражения.

Примечание: Петли нельзя зеркально отражать.

В вышивальном режиме вы можете отразить дизайн в вертикальной или горизонтальной плоскости.

ОБЗОР СЕНСОРНОЙ ОБЛАСТИ

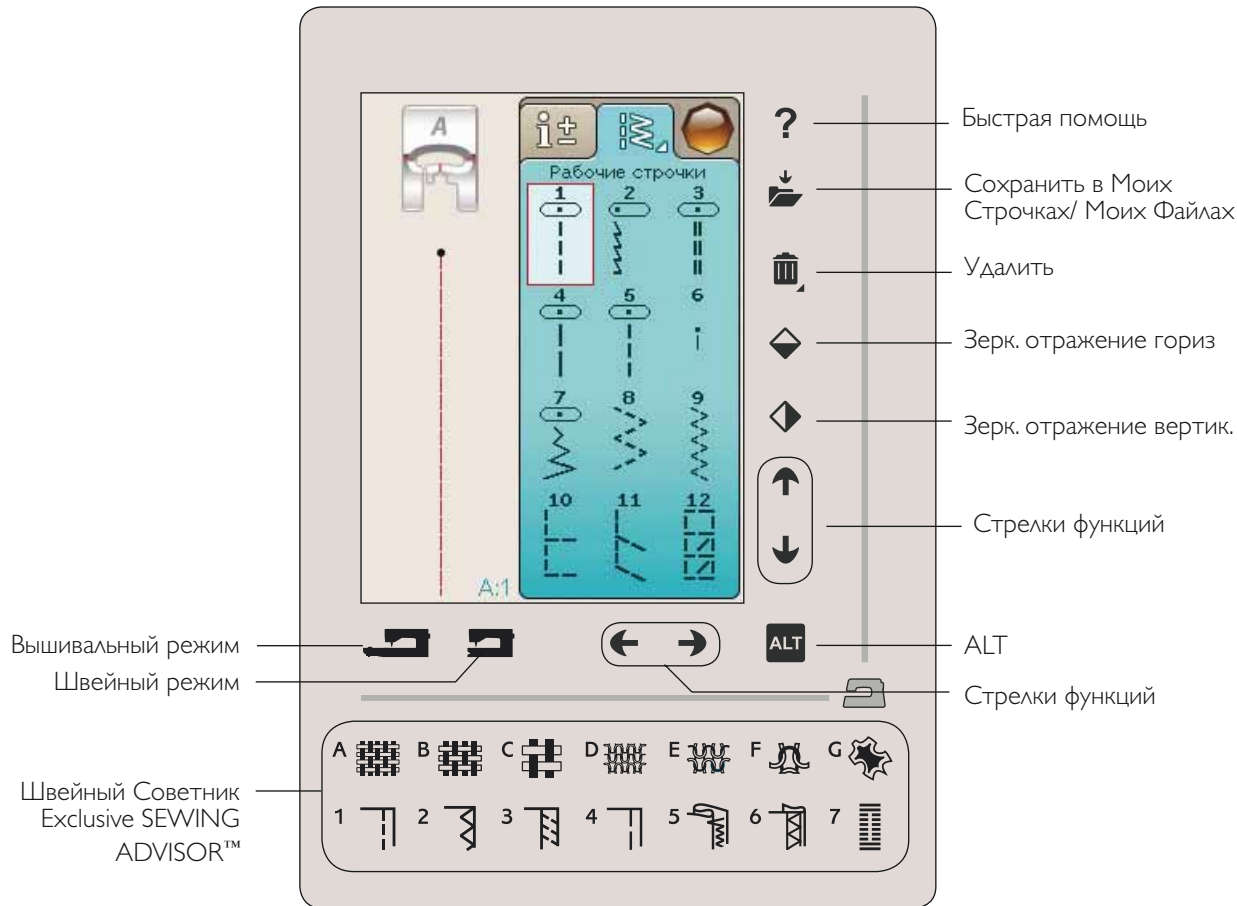

АЛЬТЕРНАТИВА (ALT) И СТРЕЛКИ ФУНКЦИЙ

Стрелками на вашей нажимной области вы можете менять функции, выбирая какая нужна на сенсорном дисплее. Нажмите иконку ALT, чтобы увидеть больше доступных функций. Более подробно о дополнительных функциях ALT для каждого меню описано в разделах 4, 5, 7, и 8.

ШВЕЙНЫЙ/ВЫШИВАЛЬНЫЙ РЕЖИМ

Швейный режим используется для шитья (см. разделы 4 & 5) и вышивальный режим используется для вышивания (см. разделы 7 и 8). Нажмите функцию Швейный режим для входа в Швейный режим и нажмите Вышивальный режим для перехода в Вышивальный режим.

ЭКСКЛЮЗИВНЫЙ ШВЕЙНЫЙ СОВЕТНИК EXCLUSIVE SEWING ADVISOR™

Ваша швейная машина имеет Эксклюзивный швейный советник HUSQVARNA VIKING® Exclusive SEWING ADVISOR™. Он всегда активен и находится внизу Сенсорного дисплея. Перед началом шитья выберите тип вашей ткани и плотность, затем выберите технику шитья.

Он автоматически устанавливает для вашего проекта наиболее подходящую строчку, длину стежка, ширину стежка, натяжение нити, скорость шитья и давление прижима лапки. На экране отражается рекомендуемая строчка, лапка и игла.

Примечание: Доступно только во время шитья.

ЦВЕТНОЙ СЕНСОРНЫЙ ДИСПЛЕЙ

МЕНЮ СТАРТ

Нажмите иконку Меню Старт для открытия панели инструментов. Панель инструментов используется для выбора и активирования различных функций.

Вид панели инструментов изменяется в зависимости от выбранного режима - Швейного или Вышивального. Файл Менеджер и Меню Установки всегда доступны.

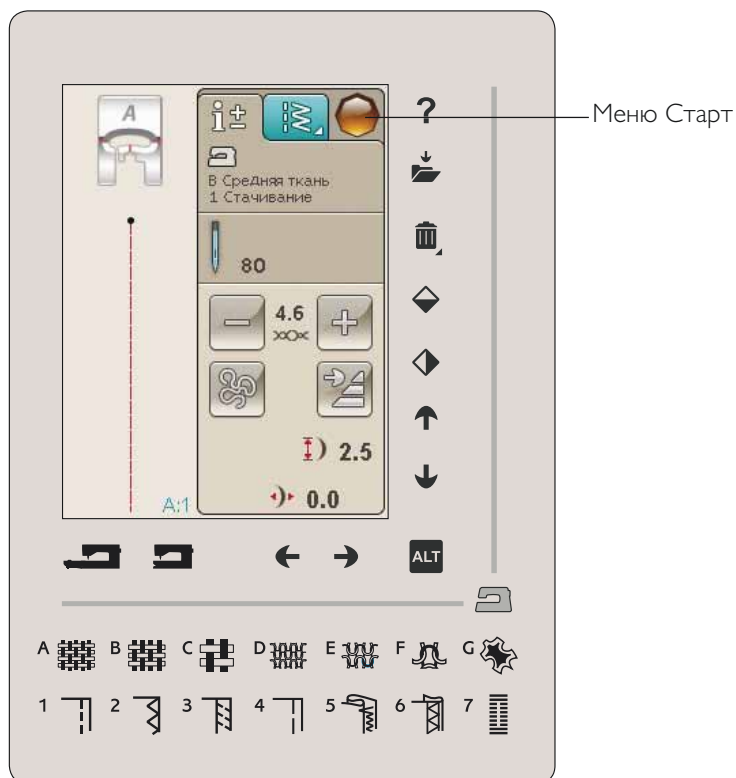

ИНСТРУМЕНТЫ ШВЕЙНОГО РЕЖИМА

На панели инструментов вы можете выбрать: Меню Строчек, Меню Шрифтов, Режим Программирования, Файл Менеджер или Меню Установок. Нажмите нужную функцию для активирования.

Меню Строчек

Для открытия меню нажмите на панели иконку Меню Строчек. Выберите нужную строчку (см. раздел 4).

Меню Швейные Шрифты

Нажмите на иконку Швейные Шрифты для входа в меню и выбора нужного шрифта. Выберите шрифт, нажав на него. После выбора шрифта вы автоматически попадаете в режим Программирования.

Примечание: Швейные шрифты доступны только в Швейном режиме, Вышивальные шрифты - в Вышивальном, когда он активен.

Программирование

Нажмите иконку программы для открытия меню. Здесь вы можете комбинировать строчки и/или буквы и цифры для создания швейной программы. Комбинируйте различные декоративные строчки и шрифты из машины. Длина комбинации может составлять до 500 мм или 99 элементов строчек. Более подробно о программировании в разделе 5.

Файл Менеджер

Файл Менеджер используется для открытия, организации, вставки, перемещения, удаления и копирования ваших дизайнов и файлов шрифтов. Вы можете сохранять дизайны и файлы в машине или на доп. носителях. Более подробно в разделе 9.

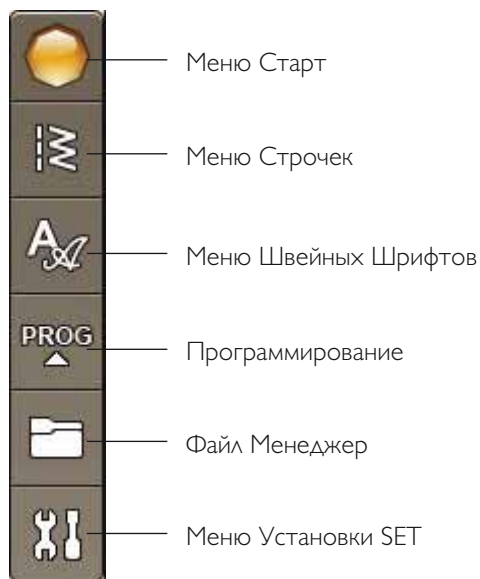

ИНСТРУМЕНТЫ ВЫШИВАЛЬНОГО РЕЖИМА

На панели инструментов вы можете выбрать - Меню Дизайнов, Меню Вышивальных Шрифтов, Редактор Вышивального текста, Файл Менеджер или Меню Установки. Нажмите функцию, которую надо активировать.

Меню Дизайнов

Нажмите иконку для открытия меню с выбором дизайнов, встроенных в машину. Нажмите на дизайн для его загрузки.

Меню Вышивальные шрифты

Нажмите иконку для открытия меню с доступными вышивальными шрифтами. Выберите шрифт, нажав на него. Когда шрифт выбран, вы автоматически входите в режим редактора вышивального текста.

Примечание: Швейные шрифты доступны только в Швейном режиме, Вышивальные шрифты - в Вышивальном, когда он активен.

Редактор вышивального текста

Если хотите редактировать программу вышивального текста, которую создали в вышивальном редакторе, нажмите иконку Редактор Вышивального текста. Откроется меню, где можно делать изменения. Вы можете вставлять новые буквы или удалять ненужные. Если вы программировали текст в вышивальном режиме, то можно его сохранять как часть дизайна, и он может быть вышит только в вышивальном режиме.



МЕНЮ УСТАНОВКИ

В меню Установки можно делать персональные изменения для машины, строчек, швейных или вышивальных установок.

Нажмите иконки для активирования функции или открытия списка. Когда вы изменяете швейные или вышивальные установки, при выключении машины они сохраняются. Если вы делаете изменения в установках строчки, то изменения не сохраняются при выключении машины.



Меню Установки



Установки машины
Установки строчки
Швейные установки
Вышивальные установки

УСТАНОВКИ МАШИНЫ

Информация

Информация открывает меню, где представлена версия ПО машины, объем памяти и лицензионная информация.

Язык

Нажмите Язык для просмотра возможных для выбора языков. Выберите нужный и нажмите на него.

Аудио-повтор

Если эта функция активна, некоторые предупреждающие сигналы или сообщения будут повторяться с интервалом, пока вы не отмените функцию.

Блокировка дисплея

Если при шитье возникают произвольные нажатия на дисплей и смена установок, во избежание этого вы можете легко заблокировать дисплей.

При активировании функции экран автоматически блокируется через 10 сек неактивности. Появляется сообщение на дисплее и остается пока вы не нажмете на ОК.

Изменения сенсорного дисплея

При нажатии на эту иконку дисплея вы можете сделать калибровку.

Регулировка Сенсорного Дисплея открывает специальное окно для калибровки. Следуйте инструкциям для калибровки.

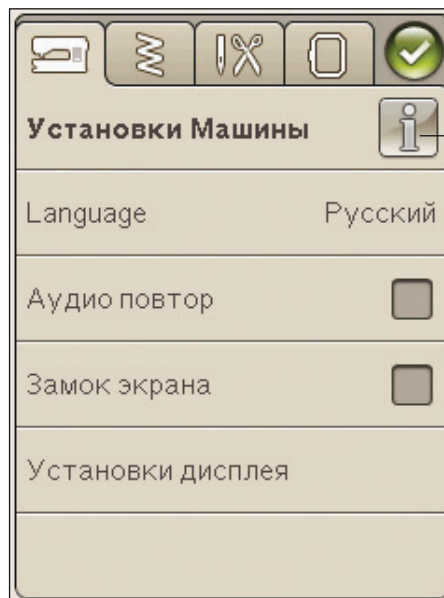

УСТАНОВКИ СТРОЧКИ

(активна только в Швейном режиме)

В этом меню вы можете сделать изменения давления прижима лапки и баланс строчки или длины петли. Эти установки будут активны только для выбранной строчки.

Если выбрана другая строчка или эта же строчка выбрана еще раз, то все изменения вернутся к первоначальному. Рекомендуемый номер показан черным цветом, если поменяли установку, то цвет будет красным.

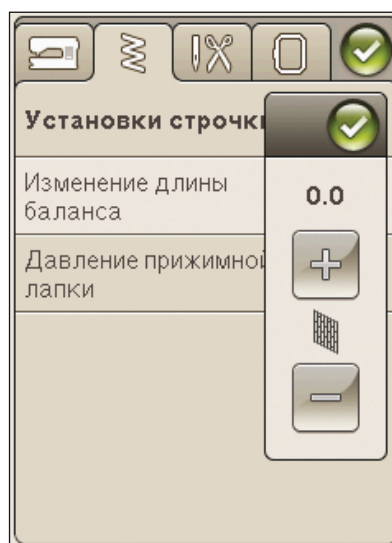

Изменение длины баланса

При шитье на специальных тканях или для специальных техник шитья, может потребоваться изменение баланса.

Начните шить на кусочке ткани со стабилизатором. Нажмите иконку Установки на панели инструментов. Выберите Швейные Установки. Если ваша строчка выглядит как рис.А, нажмите "-", если ваша строчка выглядит после шитья, как рис. С, то следует нажать "+". Рис.В в данном примере является правильным образцом.

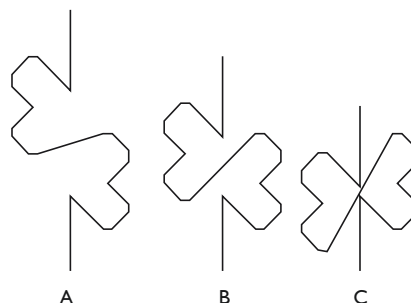

Эксклюзивная сенсорная система - EXCLUSIVE SENSOR SYSTEM™ -

Давление сенсорной лапки

Благодаря этой системе машина чувствует толщину ткани и делает необходимые изменения для прохождения ткани под лапкой без стягивания шва.

Если считаете нужным, то можно изменить давление: нажмите + для увеличения или - для уменьшения давления лапки на ткань.

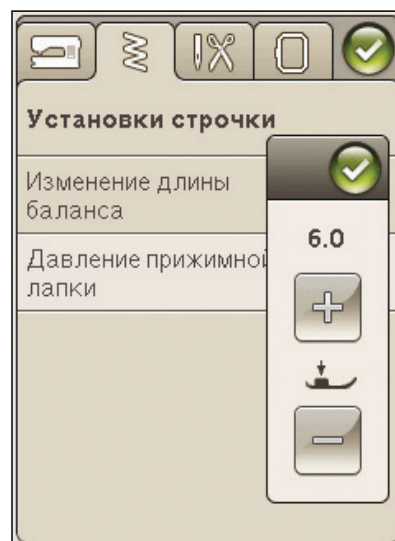

ШВЕЙНЫЕ УСТАНОВКИ

Двойная игла

Нажмите иконку Двойная игла для открытия списка с выбором размеров двойных игл. Когда выбран размер двойной иглы, ширина всех строчек станет ограниченной исходя из размера установленной двойной иглы, во избежание поломки иглы и лапки. Установка сохраняется пока вы ее не отключите.

Ограничение ширины шва

Выберите функцию Ограничение Ширины шва, когда используете игольную пластину или лапку для прямой строчки. Положение иглы блокируется в центре для всех строчек во избежание поломки иглы, лапки или игольной пластины.

При включении машины с включенной установкой или при выборе каких-либо не прямых строчек, появляется сообщение, которое информирует об установке иглы в центральном положении. Отмените эту функцию для возврата к нормальному шитью.

Примечание: Функции Двойная игла и Ограничение ширины шва не могут использоваться одновременно.

Автоматическая Селективная обрезка нити при шитье

Для активирования функции нажмите Автом. Сел. обрезка нити в Швейных Установках. Нитки будут автоматически обрезаться и лапка подниматься после выполнения петли, пришивания пуговицы и т.д.

Сенсорный подъем лапки

Если функция выбрана, то сенсорный подъем лапки активен. Лапка будет подниматься в среднее положение при остановке шитья с иглой в нижнем положении. Если функция отменена, то лапка не поднимается, даже при остановке шитья с иглой в ткани или после обрезки ниток.

Автоматическая закрепка FIX

Если функция активна, то машина начнет шитье с выполнения закрепочных стежков. Для отмены автоматической закрепки зайдите в меню Установки для отключения функции FIX Auto. Если функция неактивна, то кнопка FIX на передней панели машины не горит.

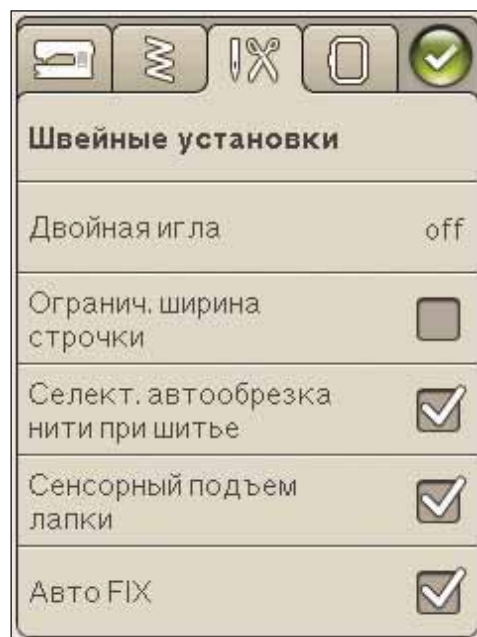

ВЫШИВАЛЬНЫЕ УСТАНОВКИ

Селективная автообрезка ниток при вышивании

Функция активируется в вышивальных установках.

Нитки обрезаются автоматически и прижимная лапка поднимается после смены цвета или после окончания вышивки.

Автоматическая Обрезка Прыгающих Стежков

Эта машина имеет функцию обрезки прыгающих стежков. Это значительно экономит время. По умолчанию функция включена. При вышивании машина автоматически обрезает верхние прыгающие стежки и вытягивает конец нити на изнаночную сторону ткани.

Примечание: Машина также обрежет нитки после смены цвета. Придерживайте конец нити в начале вышивания, чтобы вы могли легко удалить его после обрезки.

Дизайны, отмеченные этим символом имеют функцию



Автоматич. Обрезки прыгающих стежков. Если дизайны не имеют этой функции, то команду обрезки прыгающих стежков можно добавить в любой дизайн через программу. См. раздел 2.

Примечание: Если вы хотите получить двух-стороннюю вышивку, отключите функцию обрезки прыгающих стежков и обрежьте нитки вручную после окончания вышивания.

Выбор пялец

Нажмите на иконку Выбора пялец и выберите нужные вам пяльцы. Если вы сначала загрузили дизайн, машина автоматически выбирает наиболее подходящие по размеру пяльцы

Высота подъема лапки при вышивании

Регулировать высоту лапки при вышивании можно в вышивальном режиме при использовании вышивальной лапки R.

Если между вышивкой и лапкой недостаточно пространства, то верхняя нить начинает формировать петли на изнаночной стороне изделия. Увеличьте высоту лапки на несколько единиц, чтобы вышивка легко двигалась под лапкой.

Сенсорная лапка Q для вышивания

При использовании в вышивании лапки Q (кат.номер 4131920-45, можно приобрести дополнительно) следует активировать в машине функцию "Сенсорная лапка Q". Эта лапка чувствует толщину ткани, настраивая высоту при вышивании.

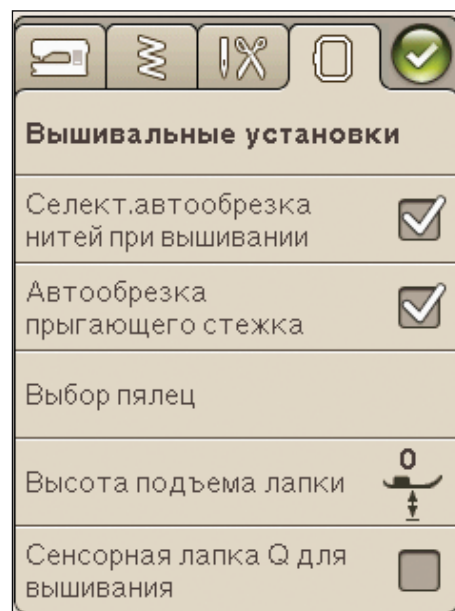

ОБОЗНАЧЕНИЯ ИКОНОК

Вышивальный редактор

В нижнем левом углу меню Вышивального редактора имеется иконка GO!. Нажмите на нее для перехода в режим Вышивания.



Вышивальный режим

Иконка Возврат находится в левом нижнем углу меню режима Вышивания. При нажатии иконки вы переходите в режим Вышивального редактора.



ОК

Подтверждает установки и изменения и возвращает в предыдущее окно.



Отмена

Отменяет установки и изменения и возвращает в предыдущее окно.



Долгое нажатие

Некоторые иконки имеют дополнительные функции, отмеченные маленьким треугольником в правом нижнем углу. Для просмотра этих функций нажмите на иконку и удерживайте в течении нескольких секунд.



4

ШИТЬЕ

В этом разделе описана информация по шитью - как выбрать строчки, изменять, программировать и шить.



ШВЕЙНЫЙ РЕЖИМ

В Швейном Режиме вы можете выбирать строчки, изменять и шить их. На вашем дисплее имеется две закладки: Информация по шитью - там можно делать изменения к вашим строчкам, таким как длина и ширина стежка и видеть рекомендации для выбранной вами строчки. В меню строчек вы найдете различные категории строчек.

ЗАКЛАДКА - МЕНЮ СТРОЧЕК

Голубая закладка называется Меню Строчек. При нажатии на закладку открывается Меню Выбора Строчек. Вы можете просматривать меню и строчки с помощью стрелок внизу дисплея.

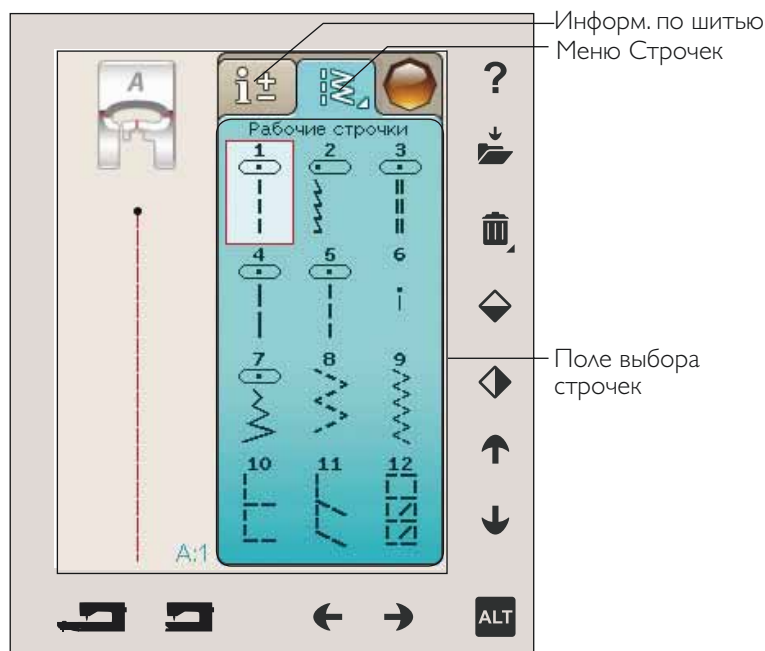

Как выбрать строчку

Для выбора нажмите на нужный шов в области швов. Вы можете пролистать строчки, используя стрелки внизу строчек. Название текущего меню указано вверху выбранной области.

Закладка Меню Строчек имеет стрелку в углу, означающую, что при долгом нажатии открывается Раскладка Меню Строчек. Нажмите Меню Строчек, которое вы выбрали, чтобы его открыть. Иконка Меню Строчек имеет точки, означающие количество страниц в этом меню. Нажмите иконку Меню Строчек снова для перехода к следующей странице меню. Раскладка меню строчек остается открытой, пока вы выбираете строчку, нажмите Закладку или используйте стрелки.

Как выбрать швейный шрифт

На панели нажмите иконку Меню Швейных шрифтов для открытия списка имеющихся шрифтов. Нажмите на выбранный шрифт и откроется окно Программирования. Напишите ваш текст, набирая буквы. Введенный текст вы увидите слева на дисплее. Нажмите ОК и строчка загрузится в Швейный режим. Информация о программировании см. в разделе 5.

Примечание: Швейные шрифты доступны только в швейном режиме.

Загрузка строчки с другого местоположения

Для загрузки строчек, которые вы сохранили в Моих Строчках или на USB - носителе, нажмите иконку Файл Менеджер и откроется окно. Найдите нужную вам строчку и нажмите на нее для загрузки.

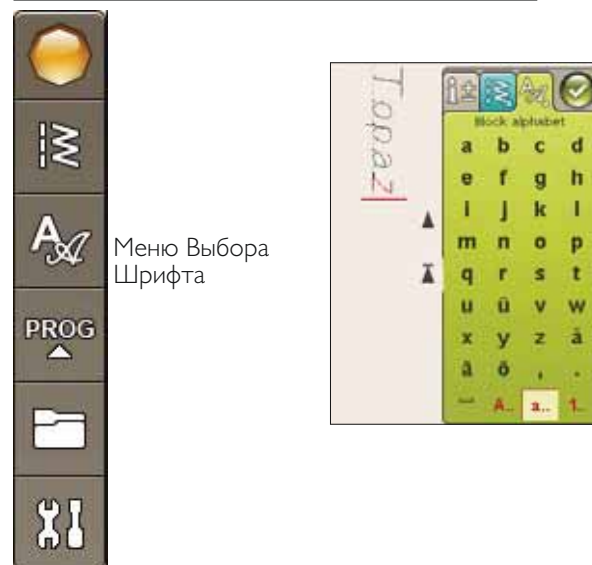
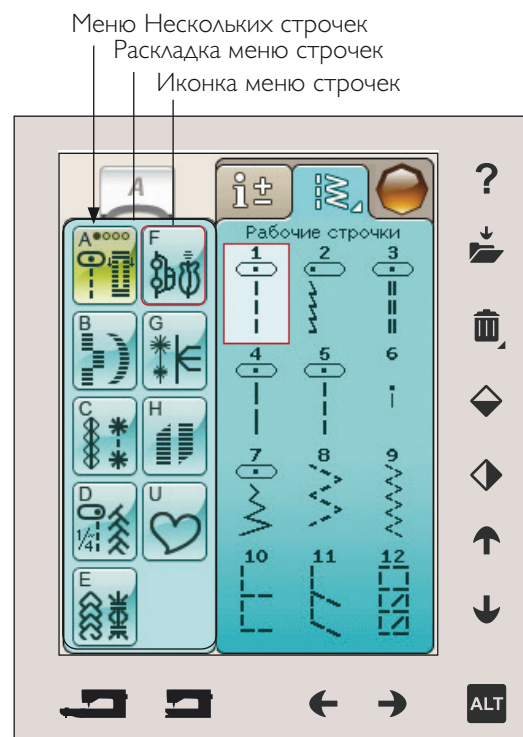

ЗАКЛАДКА-ШВЕЙНАЯ ИНФОРМАЦИЯ

Ваша машина выберет наиболее подходящие установки для выбранной ткани. Закладка Швейная информация содержит три части.

В верхней закладке вы найдете Эксклюзивный Швейный Советник (Exclusive SEWING ADVISOR™) - он покажет какую ткань вы выбрали и какую операцию шитья собираетесь выполнять.

Ниже Экскл. Шв. Советник (Exclusive SEWING ADVISOR™) рекомендует установить номер иглы и если требуется, то использовать стабилизатор.

В нижней части закладки вы найдете установки для строчки. Здесь можно делать такие изменения как натяжение нити, устанавливая свободно-ходовую технику шитья, активировать Начало строчки, активировать Тейперинг, изменять ширину шва, положение иглы, длину, плотность строчки, длину петли. Иконки этой части окна изменяются в зависимости от выбранной вами строчки. Эти параметры относятся только к выбранной строчке. Ваши измененные параметры сбрасываются при выборе другой строчки. При выключении машины измененные установки автоматически не сохраняются. Вы можете сохранить измененные строчки в Моих Строчках.

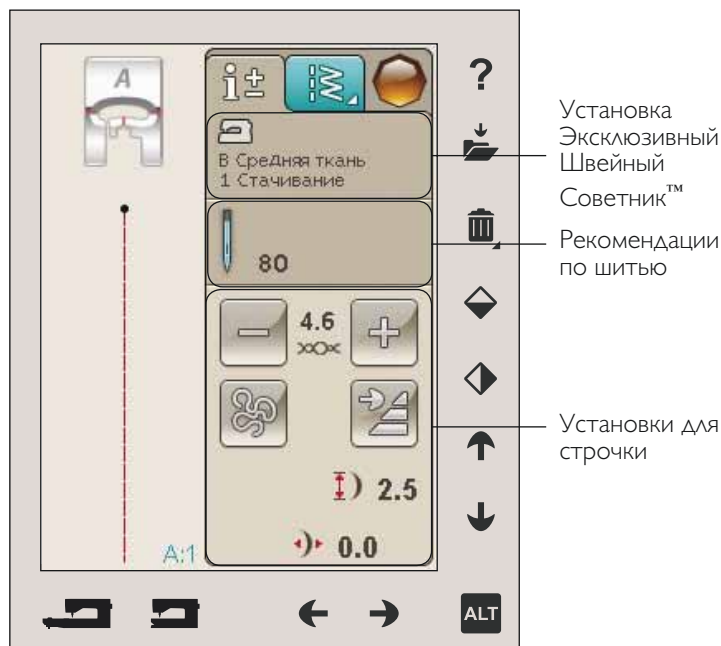

Натяжение нити

Ваша машина автоматически устанавливает наиболее подходящее натяжение для выбранной строчки.

В случае работы специальными нитками или в определенной технике или ткани натяжение может быть изменено. Нажмите + для увеличения, и - для уменьшения натяжения верхней нити.

Для полного понимания относительно правильного натяжения верхней и нижней нити, рекомендуем вам прошить несколько примеров прямой строчкой с разными установками.

1. Начните со слишком свободного натяжения, т. е. поставьте меньшую цифру. Верхняя нить видна на изнаночной стороне изделия.
2. Если вы поставите самую большую цифру, произойдет обратная ситуация и шов будет стянут, тем самым стянув ткань или верхняя нить может порваться.
3. При правильном выборе натяжение верхней и нижней нитей сбалансировано - нити не стягивают ткань и не провисают, а переплетаются между слоями ткани. В случае декоративных швов - переплетение нитей должно происходить на изнаночной стороне изделия.

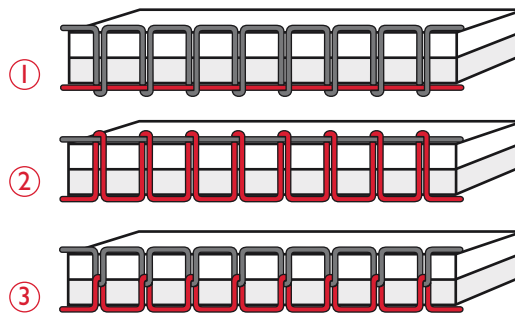

Свободная техника

При нажатии иконки Свободная Техника появляются две функции - Свободная Плавающая Техника и Свободная Пружинная Техника.

Свободная Плавающая Техника

Активируется для установки машины в режим Свободной Плавающей Техники. Можно использовать лапку R или другую доп.лапку. При работе в этой технике зубцы транспортера должны быть опущены.

При шитье в свободной технике на медленной скорости лапка будет подниматься и опускаться с каждым стежком для удержания ткани на игольной пластине во время формирования стежка. На высокой скорости лапка плавает над тканью во время шитья. Ткань должна перемещаться вручную.

Для изменения высоты лапки в этом режиме нажмите на иконки + или -.

При шитье могут возникнуть воздушные стежки. В этом случае рекомендуется изменить высоту подъема лапки, чтобы уменьшить зазор между лапкой и изделием, для предотвращения воздушных стежков.

Примечание: Будьте внимательны и не уменьшайте высоту лапки очень сильно, так как ткань должна свободно перемещаться под лапкой.

Примечание: Если активна Плавающей Своб. Техника, то нельзя использовать Пруж. лапку для Своб. Техники, это может привести к повреждению лапки.

Пружинная лапка для свободной техники

Активируйте установку машины для работы Пружинной лапкой для свободной техники. Опустите зубцы транспортера. Пруж. лапка поднимает и опускает лапку с каждым стежком для удержания ткани на игольной пластине при формировании стежка. Ткань передвигается вручную.

Если используете доп. сенси. лапку Q, то следует активировать функции - Пружинную Своб. Технику и Ограничение Ширины строчки.

Начало строчки

Если вы остановили шитье в середине строчки, нажмите функцию Начало строчки для того, чтобы машина стала шить строчку с самого начала. Любые изменения в строчке при этом сохраняются.

Тейперинг

При нажатии на иконку Тейперинг появляется меню с выбором углов для начала и завершения строчки. Функция Тейперинг доступна только для строчек H-меню. Более подробно на стр. 4:16.

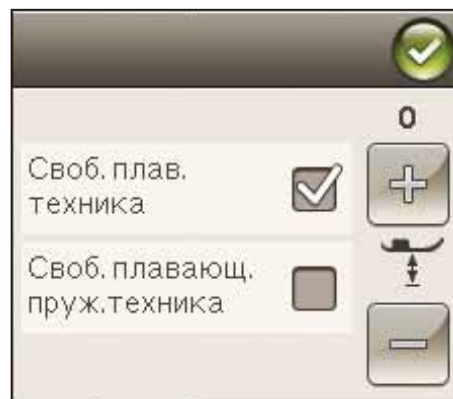
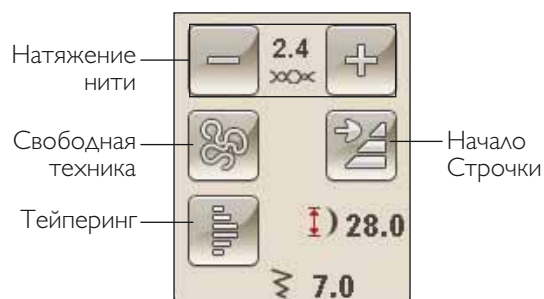

ИЗМЕНЕНИЯ СТРОЧКИ

Ваша машина устанавливает наиболее подходящие параметры для каждой выбранной строчки. Вы можете внести свои изменения. Установки изменяются только для выбранной строчки. При выборе другой строчки или при выключении машины измененные параметры не сохраняются. Строчку с измененными установками можно сохранить в Файл Менеджере.

Функция Альтернатива (ALT) и стрелки

Иконка ALT используется для смены функций, подключенных к стрелкам. При нажатии ALT одна или две иконки рядом со стрелками изменяются. Нажмите ALT снова для возврата к предыдущим функциям. Внизу вы найдете описание различных иконок, которые могут появляться при выборе строчки.

Ширина шва

Увеличивать или уменьшать ширину шва можно с помощью стрелок под иконкой ширины шва. Рекомендованные установки показаны черным цветом, измененные - красным.

Длина стежка

Увеличивать или уменьшать длину стежка можно с помощью стрелок рядом с иконкой длины стежка. Если удлинить строчку ЗигЗаг или декоративную строчку, то стежки строчки станут длиннее. Если удлинить сатиновую строчку, где плотность изменяется, то элемент строчки удлинится, а плотность останется той же.

Примечание: Если вы пытаетесь превысить максимально допустимое значение параметров строчки, то услышите предупредительный сигнал. Рекомендованные установки показаны черным цветом, измененные - красным.

Позиционирование строчки

С помощью стрелок снизу можно перемещать прямую строчку влево или вправо. Машина имеет 29 положений иглы для прямой строчки.

Если нажать ALT и выбрать непрямую строчку, то строчку можно двигать влево или вправо. Положение шва может измениться только в пределах максимальной ширины шва. Изменение положения шва также ограничивает измененная ширина шва.

Плотность строчки

Используйте стрелки рядом с иконкой значения плотности для изменения плотности (дистанция между индивидуальными гладьевыми стежками, которые создают весь шов). Плотность не влияет на длину всего шва.

С помощью стрелок вы можете увеличивать или уменьшать.

Примечание: Это часто используется для специальных толстых ниток и для получения редких гладьевых швов.



Размер петли

При выполнении петли Сенсорной одношаговой лапкой, вы можете установить размер пуговицы. Замерьте вашу пуговицу и установите ее размер на дисплее.



Размер пуговицы

Пришивание пуговиц

При пришивании пуговицы вы можете с помощью стрелок самостоятельно задать нужное вам количество стежков.



Количество
стежков для
пуговицы

EXCLUSIVE SEWING ADVISOR™ - ЭКСКЛЮЗИВНЫЙ ШВЕЙНЫЙ СОВЕТНИК

Ваша новая машина имеет Эксклюзивный ШВЕЙНЫЙ СОВЕТНИК™ HUSQVARNA VIKING®. Он всегда активен и находится в нижней части дисплея. Перед началом швейного проекта выберите тип ткани и затем нужную технику шитья.

Эксклюзивный ШВЕЙНЫЙ СОВЕТНИК™ установит наиболее подходящий шов, длину и ширину стежка, скорость, натяжение нити и сенсорное давление лапки для вашего проекта. Строчка будет показана на дисплее с рекомендованной лапкой и иглой. После выбора швейной техники Закладка Информация открывается автоматически.

Примечание: ШВЕЙНЫЙ СОВЕТНИК™ доступен только при шитье.

ВЫБОР ТКАНИ

Тканые или вязаные

Различия между ткаными и вязаными материалами - в переплетении ниток. Тканые материалы выполнены из системы двух ниток: продольной и поперечной с пересечением под прямым углом. Вязаные материалы выполнены из системы одной нити с переплетенными петлями. Вязаные ткани обычно тянутся.

Главное правило, ввести Ткань - для всех неэластичных материалов и Эластик - для эластичных материалов.

Предлагаемые материалы

A ткань ЛЕГКАЯ: шифон, органза, батист, шелк и т. д.

B ткань СРЕДНЯЯ: ситец, ткани для квилтинга, шерстяной креп, тонкое сукно и т.д.

C ткань ПЛОТНАЯ: джинсовые, пальтовые, костюмные ткани, холст, махровые, стеганые изделия.

D ЭЛАСТИК ЛЕГКИЙ: нейлон, легкий трикотаж, джерси и т.д.

E ЭЛАСТИК СРЕДНИЙ: трикотаж двойной вязки, велюр, купальные костюмы и др.

F ЭЛАСТИК ПЛОТНЫЙ: толстый трикотаж, флис и т.д.

G КОЖА И ВИНИЛ: замша, кожа, винил, синтетическая кожа. При работе с этими материалами следует установить лапку H. Для дек. строчек и петель следует на лапку наклеивать скользящие пластинки.

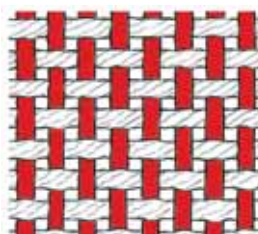
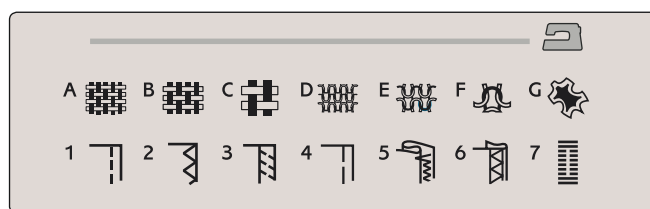

Тканое полотно

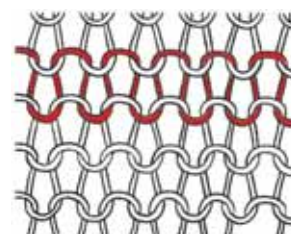

Вязаный материал

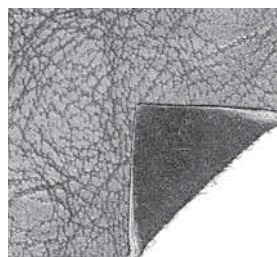

Кожа

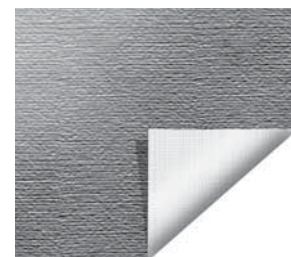

Винил

ШВЕЙНЫЕ ТЕХНИКИ

1 СТАЧИВАНИЕ: для стачивания двух деталей вместе

2 ОБРАБОТКА КРАЯ: обработка края ткани для предотвращения осыпания.

3 СТАЧИВАНИЕ/ОВЕРЛОК: стачивание и обработка края одновременно.

4 НАМЕТКА: временные стежки для примерки одежды, меток и сборки.

5 НЕВИДИМАЯ ПОДГИБКА: создает эффект невидимой подгибки для средней плотности материалов.

6 ПОДГИБКА: машина выбирает наиболее подходящий подгибочный шов для вашего типа материала.

7 ПЕТЛЯ: Швейный Советник (SEWING ADVISOR™) рекомендует подходящую петлю для выбранного материала.

Примечание: Если вы выбрали неправильную комбинацию I (напр. легкая ткань-потайная подгибка), ваша машина будет сигнализировать, что вы неправильно выбрали швейную технику. Тем не менее, строчка может быть прошита, однако машина не рекомендует ее.

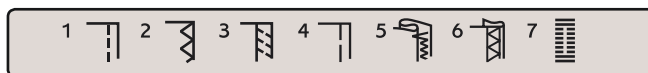

ШВЕЙНЫЕ ТЕХНИКИ

СТАЧИВАНИЕ

Стачивание - это сшивание двух деталей изделия вместе. Как правило, края деталей предварительно обрабатываются оверлочным швом и затем стачиваются прямой строчкой, а потом шов разутюживается.

Эластичные материалы стачиваются эластичным швом. Эластичный шов может растягиваться, благодаря чему нитки не порвутся.

Ткань: Средняя шерсть, сложенная вдвое.

выБРАТЬ: Ткань средняя и Стачивание. (Швейный Советник выберет прямую строчку.)

уСТАНОВИТЬ: Рекомендуются лапка А и игла 80.

ШИТЬЕ:

- Сложите две детали лицевыми сторонами вместе. Положите под лапку, оставив расстояние от края ткани 15 мм.
- Нажмите на педаль. Лапка опустится автоматически.
- Прошейте шов. По завершении, нажмите кнопку Селективная обрезка нити. Верхняя и нижняя нитки обрежутся и лапка поднимется.

Ткань: Легкий эластик, сложенный вдвое.

выБРАТЬ: Эластик средний и Стачивание. (Швейный Советник выберет эластичную строчку.)

уСТАНОВИТЬ: Рекомендуются лапка А и игла 75 stretch.

ШИТЬЕ:

- Сложите две детали лицевыми сторонами вместе. Положите под лапку, оставив расстояние от края ткани 10 мм.
- Нажмите на педаль. Лапка опустится автоматически.
- Прошейте шов. По завершении, нажмите кнопку Селективная обрезка нити. Верхняя и нижняя нитки обрежутся и лапка поднимется.

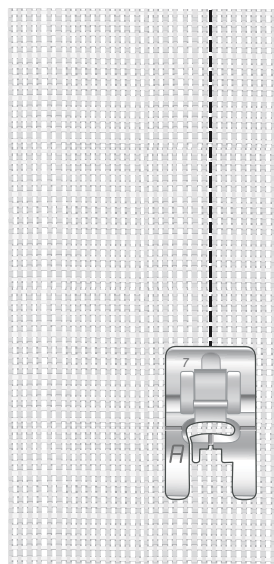
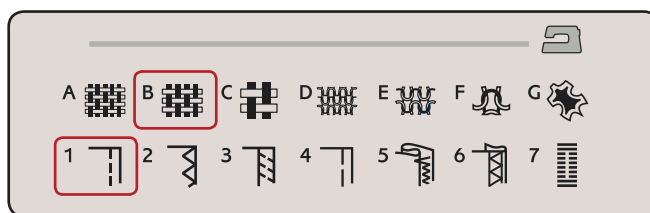

Прямая строчка

Прямая строчка также используется для отстрочки. Для видимой отстрочки рекомендуем увеличить длину стежка, заправить толстые нитки и установить иглу большего размера.

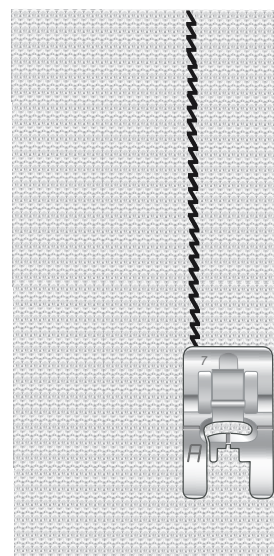

Stretch stitch

ОБРАБОТКА КРАЯ

Обработка края изделия нужна для укрепления края ткани от осыпания и для улучшения внешнего вида изделия. Проще делать это до стачивания элементов изделия друг с другом. Рекомендуем использовать лапку J для легких и средней плотности тканей, чтобы избежать стягивание края изделия. Лапка В используется для плотных материалов. Ваш Швейный Советник подберет наиболее подходящие параметры длины и ширины шва для выбранного материала.

ТКАНЬ: Шерсть средней плотности.

ВЫБОР: Ткань средняя и Обработка края. (Швейный Советник выберет трехшаговый зигзаг.)

УСТАНОВИТЬ: Рекомендуется лапка J и игла 80.

Расположите край ткани под лапкой J, совместив край ткани с направителем лапки. Строчка Трехступенчатый Зигзаг выполняется таким образом, что заходит за направлятель, сохраняя край ткани плоским.

ШИТЬЕ:

- Нажмите на педаль. Лапка опустится автоматически.
- Обработайте край ткани.
- Нажмите Селективная обрезка ниток.

Примечание: Кожа и винил не требуют обработки края, т.к. их края не осыпаются. Тем не менее Швейный Советник (Exclusive SEWING ADVISOR™) позволит вам, если решите. (Швейный Советник (Exclusive SEWING ADVISOR™) выберет строчку Зигзаг).

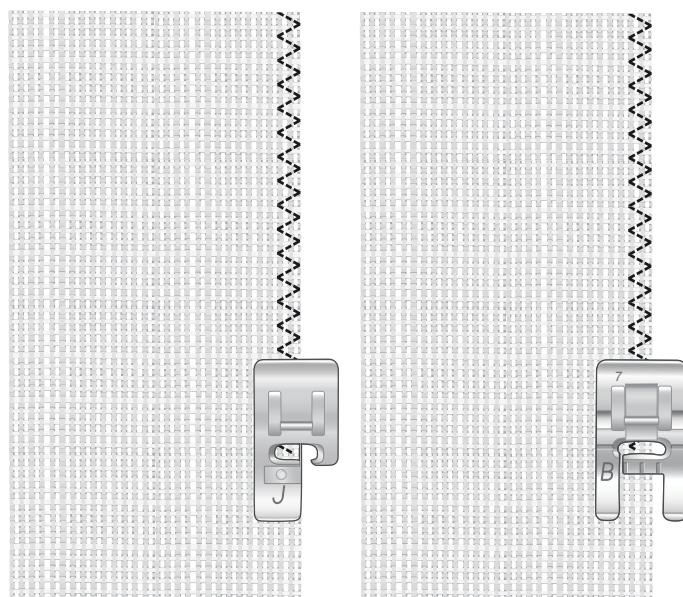
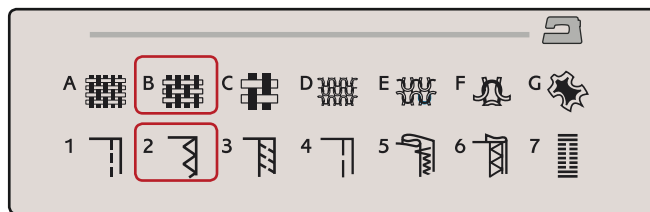

СТАЧИВАНИЕ И ОБРАБОТКА КРАЯ

Эти швы одновременно стачивают и обрабатывают края двух деталей в ходе одной операции. В вашей машине имеется несколько видов оверлочных строчек для различных типов тканей. Ваш Швейный Советник подберет наиболее подходящую для вашего типа ткани и выставит все установки автоматически.

Ткань: Легкий эластик или средней плотности.

ВЫБРАТЬ: Легкий эластик или ткань средней плотности и техника Стачивание/Оверлок (Швейный Советник (SEWING ADVISOR® установит оверлочную строчку).

УСТАНОВИТЬ: Лапка J и размер иглы 75 stretch.

ШИТЬЕ:

- Сложите детали ткани вместе лицевыми сторонами. Разместите край ткани под лапкой вдоль направителя.
- Нажмите на педаль и лапка опустится автоматически.
- Прошейте.
- Нажмите Селективная Обрезка ниток.

Повторите технику обработки и стачивания на других типах ткани - плотный эластик или плотная ткань.

Швейный Советник установит наиболее подходящие параметры для этих тканей. Следуйте рекомендациям на дисплее.

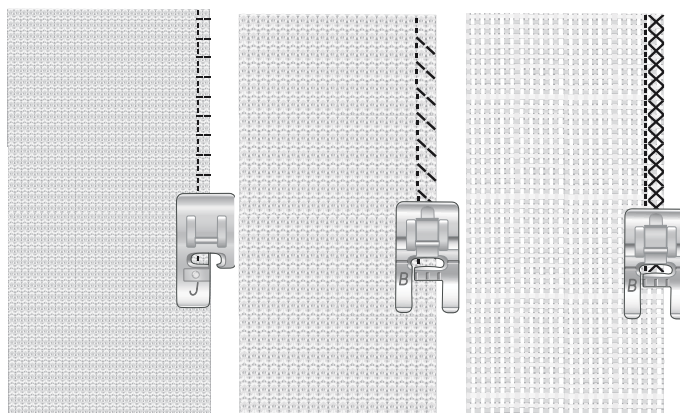
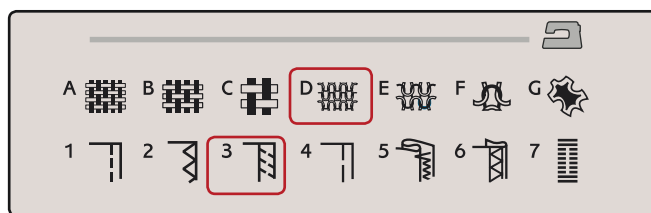

ВШИВАНИЕ ТРИКОТАЖНОЙ РЕЗИНКИ

Эта техника прекрасно подходит для обтачки горловины или рукавов.

ткань: Трикотажная ткань и полоска резинки в рубчик.

выбрать: Эластик средний и Стачивание/ Обметка.

установить: Лапка B и игла stretch 90.

нити: Стандартные швейные нитки.

Вырежьте форму горловины в трикотажной ткани. Согните резинку вдвое. Сложите основную деталь и сложенную резинку лицевыми сторонами друг с другом. Притачайте резинку к ткани, прокладывая строчку на расстоянии 1/4" (6 мм). Растягивайте резинку равномерно во время шитья.

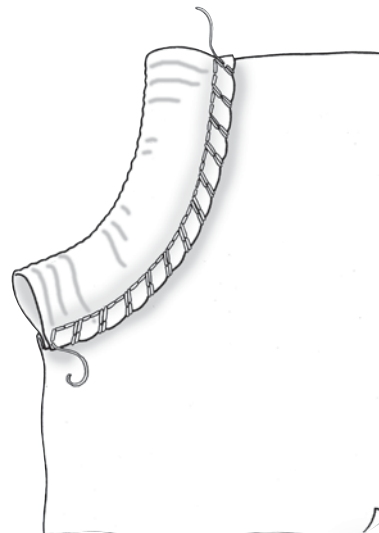
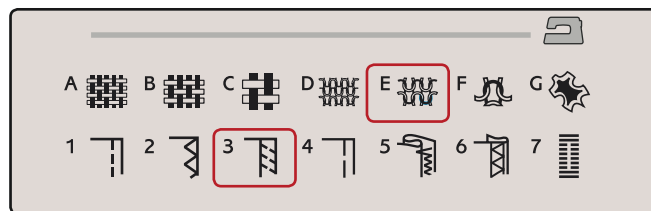

НАМЕТКА

Наметка - это временное стачивание деталей изделия для примерки, сборки и маркировки.

Швейный Советник (SEWING ADVISOR™) автоматически устанавливает нужную длину стежка и уменьшает натяжение так, чтобы нитки было легко удалить или натянуть для сборки изделия.

ТКАНЬ: Ткань средняя, две детали.

ВЫБРАТЬ: Ткань средняя и Наметка.

УСТАНОВИТЬ: Лапка А и игла 80, как рекомендовано.

Сложите ткани лицевыми сторонами. Разместите ткань под лапкой.

ПРИПУСК: 5/8" (15 мм).

ШИТЬЕ:

- Нажмите на педаль. Лапка опустится автоматически.
- Прошейте вдоль линии шва.
- Нажмите Селективная обрезка нити.
- Потяните нижнюю нить для удаления строчки.

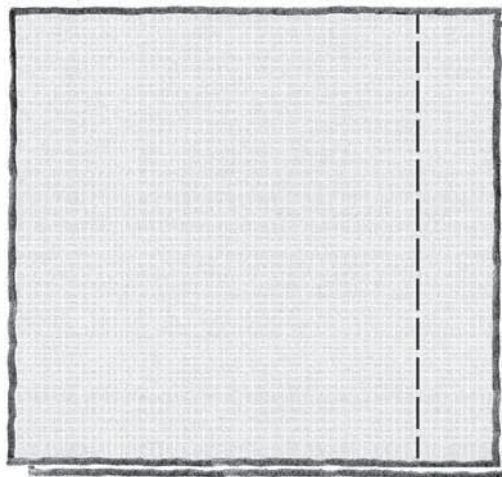
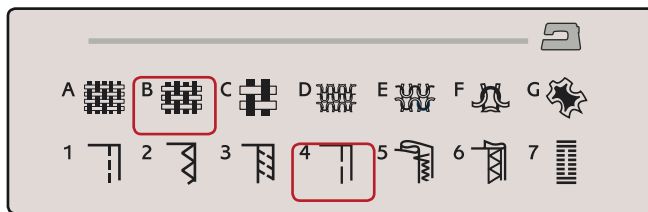

НЕВИДИМАЯ ПОДГИБКА

Этот шов используется для невидимой подгибки изделий. Имеется два вида невидимой подгибки: одна рекомендуется для средних и толстых х/б тканей, другая рекомендуется для средних и плотных эластичных материалов.

Невидимая подгибка технологически не предусматривается для выполнения на легких материалах, тем не менее Швейный Советник выберет наиболее подходящую строчку.

ТКАНЬ: Шерсть или другой материал ср. плотности.

ВЫБРАТЬ: Ткань средняя и Невидимая подгибка.

УСТАНОВИТЬ: Лапка D и размер иглы 80.

НИТКИ: Стандартные швейные нитки.

Заутюжьте ткань на величину подгибки и сложите, как показано на рисунке. Убедитесь, что правая сторона лапки D направляется точно вдоль края ткани.

Нажмите на педаль. Лапка опустится автоматически.

При левом проколе игла должна захватывать 2-3 нити сгиба ткани. При необходимости вы можете изменить ширину сгиба ткани с помощью иконок дисплея + или -. По окончании шитья нажмите Селективная обрезка ниток.

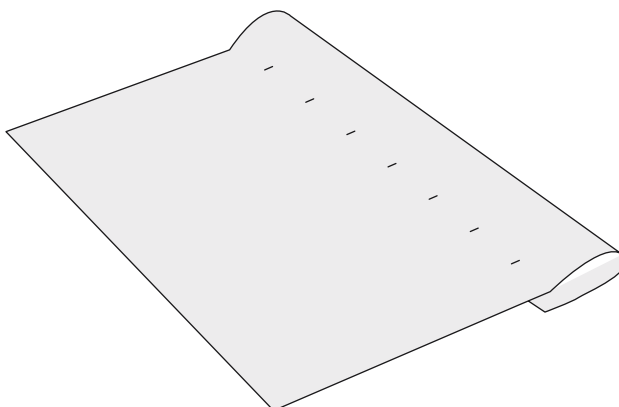
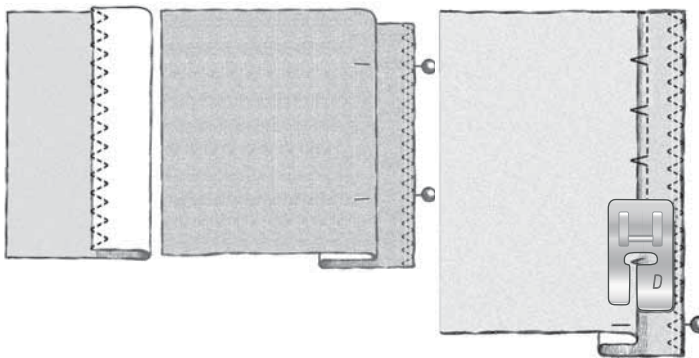
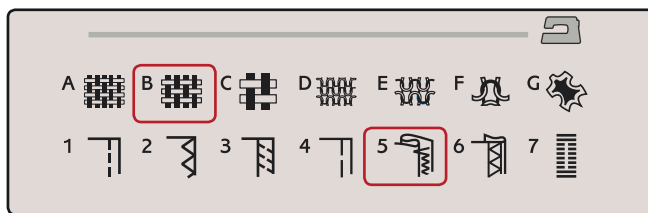

ПОДГИБКА

Для Техники Подгибка Швейный Советник выбирает видимую строчку, которая наиболее подходит для типа и плотности ткани. Для тканых материалов, кожи и винила, выбирается прямая строчка. Для эластичных материалов устанавливается эластичная строчка.

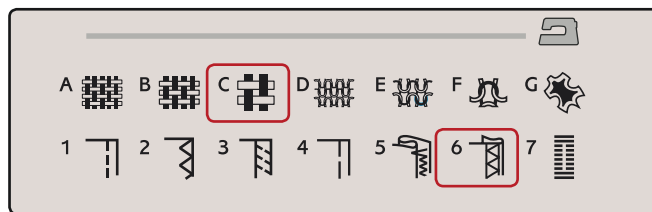

Подгибка джинс

При прошивании толстых швов, особенно при подгибке джинсов, машине тяжело самостоятельно преодолеть утолщение. Рекомендуем вам в этих случаях использовать универсальную пластинку для выравнивания высоты шва во время шитья.

ТКАНЬ: Джинсовая ткань.

ВЫБРАТЬ: Ткань плотная и Подгибка.

УСТАНОВИТЬ: Лапка В и игла 90 jeans.

Нажмите функцию игла вверх/вниз для установки иглы в нижнем положении. Загните край джинсовой ткани с нижней стороны. Начните шить. Перед уплотнением остановитесь. Ваша машина остановится с иглой в ткани и поднимет лапку. Позади лапки поставьте универсальную пластинку для выравнивания уровня лапки.

Одна сторона пластинки толще, чем другая. Используйте ту сторону пластинки, которая больше подходит по толщине шва.

Медленно прошейте толстый шов пока лапка не начнет спускаться и снова остановите шитье с иглой в ткани. Теперь поставьте пластинку впереди лапки.

Продолжите шитье. Как только лапка пройдет шов и игла достигнет пластинки, остановитесь и уберите пластинку. Продолжите шитье до завершения шва.

Подгибка эластичных материалов

Выберите средний эластик и Швейный Советник (SEWING ADVISOR®) установит плоский шов. Следуйте рекомендациям на дисплее.

Подогните край на изнаночную сторону и ровно прошейте по лицевой стороне. Обрежьте излишки ткани. Шлевки выполняются подобным образом.

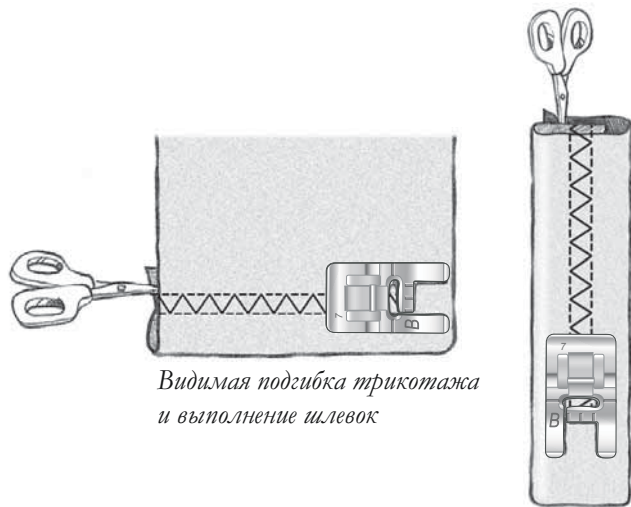
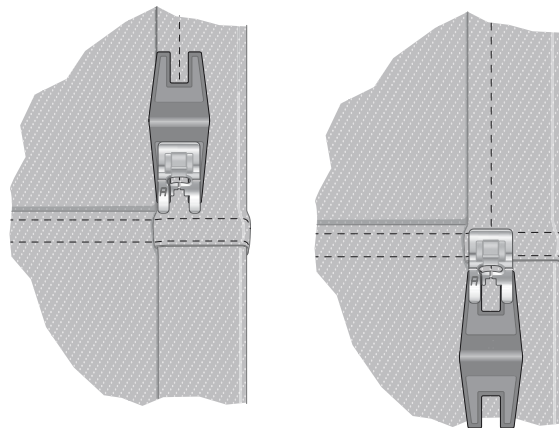

Видимая подгибка трикотажа и выполнение шлевок

СЕНСОРНЫЕ ОДНОШАГОВЫЕ ПЕТЛИ

Швейный Советник (Exclusive SEWING ADVISOR™) подбирает наиболее подходящие параметры петли для выбранной ткани. Ткань должна быть обязательно простабильзована в тех местах, где будут петли.

Также можно выбрать петли в меню В.

ТКАНЬ: Средней плотности и стабилизатор

ВЫБРАТЬ: Ткань средняя и Петля.

УСТАНОВИТЬ: Игла 80.

1. Установите Сенсорную Одношаговую лапку.
2. Подключите Сенсорную лапку к разъему машины (А) слева от иглы.
3. Измерьте диаметр пуговицы с помощью линейки на передней панели машины.
4. Установите размер пуговицы в мм на дисплее.

До начала шитья совместите середину белой коронки с риской на лапке.

Во время шитья машина автоматически выполнит размер петли такой, чтобы петля подходила к заданному размеру пуговицы.

Иногда размер петли приходится корректировать в зависимости от толщины или стиля пуговицы. Обязательно выполняйте пробную петлю до начала шитья на основном изделии.

Примечание: Для плотных тканей и кожи Швейный Советник выбирает петли, которые не выполняются Сенсорной одношаговой лапкой.

Выполнение петли:

- Сложите ткань вдвое и между слоями стабилизатор. Отметьте расположение петли на ткани с помощью исчезающего маркера. Установите длину размера пуговицы.
- Разместите ткань под Сенсорной лапкой. Колесо может быть приподнято для более удобного размещения ткани под лапкой.

Примечание: Воспользуйтесь отметками на выступающей части лапки для удобства размещения края изделия. Если разместите край изделия на средней отметке, то петля будет выполнена в 15 мм от края изделия.

- Нажмите на педаль. Сенсорная пет. лапка опустится автоматически. Прямая строчка прошьется назад, закрепляя левую сторону петельной колонки, затем сатиновая колонка прошьется вперед. Также повторится для правой колонки. Закрепки выполняются автоматически. Стрелки на дисплее показывают, когда выполняется каждая часть петли и в каком направлении. Оставьте педаль нажатой, чтобы петля была выполнена полностью. Машина остановится автоматически по завершении выполнения петли - нитки обрежутся и лапка поднимется.

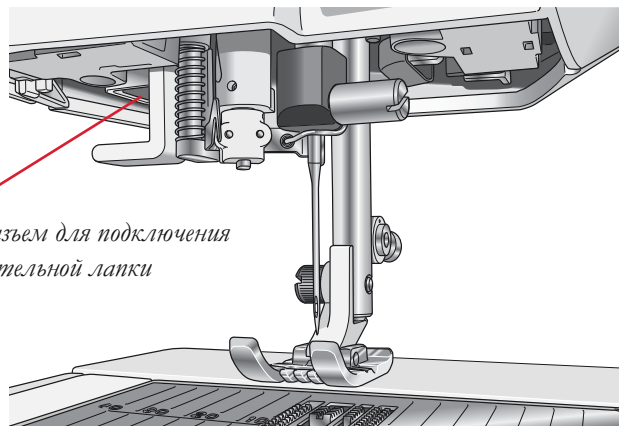
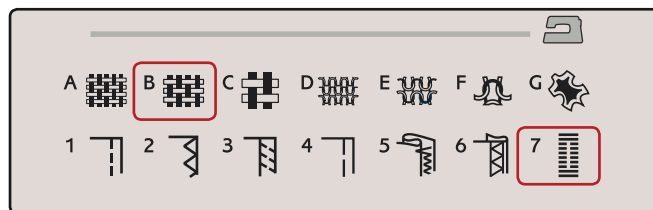

А
Разъем для подключения
петельной лапки

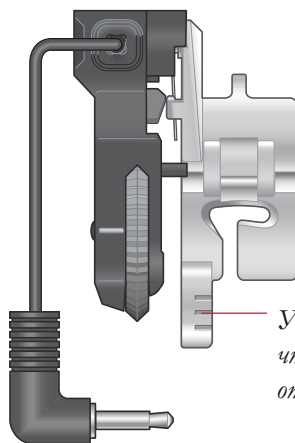

Установите край ткани здесь,
чтобы петля находилась в 15 мм
от края ткани

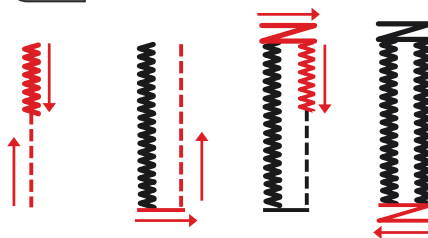

1. Пошаговое выполнение сенсорной одношаговой петли.

При выполнении петель без сатиновых строчек или при выполнении петель лапкой С, последовательность отличается от предыдущих (нет перехода для прямых строчек). См. рис. 2.

Примечание: Если нужно выполнить петлю на очень узком участке, то лучше установить лапку С и выполнить петлю согласно инструкциям ниже.

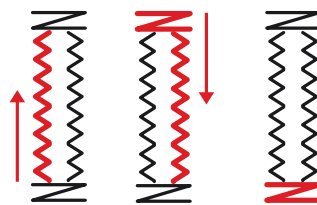

2. Направления выполнения петель без сатиновой строчки и петлей с лапкой С.

ПЕТЛИ В РУЧНОМ РЕЖИМЕ

Для выполнения петель в ручном режиме установите лапку С.

- Пройдите первую колонку на нужную вам длину.
- Нажмите кнопку Реверс. Машина выполнит закрепку и прошьет вторую колонку.
- Когда колонки сравняются, снова нажмите кнопку Реверс для выполнения второй закрепки. Нельзя поднимать лапку пока машина не остановится.

Петля с вкладным шнуром (Эластичные ткани)

При выметывании петли на эластичных тканях рекомендуется прокладывать вкладной шнур или нить для укрепления. Это предотвращает петлю от растягивания.

1. Протяните кусочек шнура вокруг выступа позади лапки С и протяните концы шнура под лапкой на себя.
2. Начните шить петлю. Не тяните шнур. Гладьевые колонки должны быть выполнены поверх шнура.
3. Остановите шитье перед последней закрепкой. Снимите петлю шнура с выступа и слегка потяните за конец шнура.
4. Загните шнур перед иглой и прошейте последнюю закрепку через шнур или толстую нить.

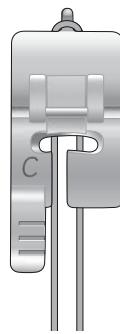

ЗАКРЕПКИ В РУЧНОМ РЕЖИМЕ

Длина закрепки задается вручную в программе A:22.

ШИТЬЕ:

Разместите ткань под лапкой. Нажмите дважды кнопку Лапка вниз/среднее положение. Выберите тип ткани. Нажмите на педаль, лапка опустится автоматически и машина начнет шить.

- Сначала машина выполнит прямую строчку на вас, пока вы не нажмете кнопку Реверс.
- Затем машина выполнит прямую строчку в направлении от вас, снова надо нажать Реверс.
- Теперь машина будет шить строчку Зигзаг, перекрывая прямые строчки.
- Нажмите Реверс для выполнения закрепки и обрезки ниток.

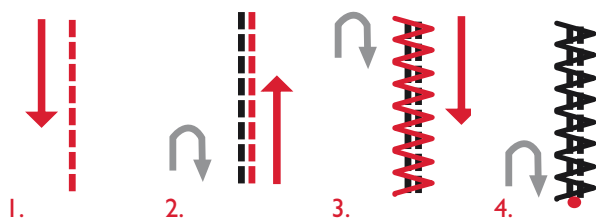
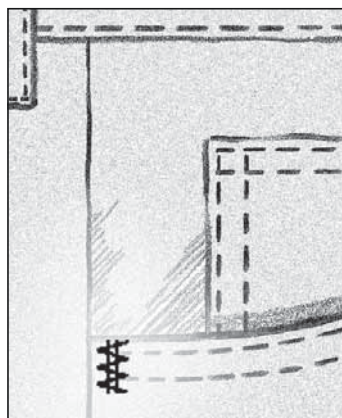

СПЕЦИАЛЬНЫЕ ШВЕЙНЫЕ ТЕХНИКИ

Меню G- Специальные Строчки, включающие специальные швейные техники, такие как узловые швы, стачивание и подгибка, двойной шнур, квилтинг, трехниточные и краевые строчки. Эти техники рекомендуется выполнять с дополнительными лапками и аксессуарами. Это отражается соответствующей иконкой.

Примечание: Используйте функцию Быстрая помощь для получения детальной информации по каждой строчке.

ДЕКОРАТИВНЫЕ ТЕЙПЕРИНГОВЫЕ СТРОЧКИ

Меню H включает декоративные строчки, которые можно применять с функцией Тейперинг. Нажмите иконку Тейперинг для открытия меню выбора углов сужения и расширения. Нажмите закладку слева для установки начального угла строчки и нажмите правую закладку для установки угла в конце строчки. По окончании нажмите иконку ОК для возврата в Швейный Режим.

Машина начнет шить расширяя строчку согласно заданному углу и далее будет шить выбранную строчку. Определите длину нужной вам строчки и нажмите кнопку Реверс. Строчка начнет заужаться на выбранный вами угол.

Отключение Сужения/Расширения

Выберите Target "off", если вы не хотите сужения или расширения строчки в начале или конце. Если выберите эту функцию и в начале и в конце, то строчка будет выполняться как обычная.

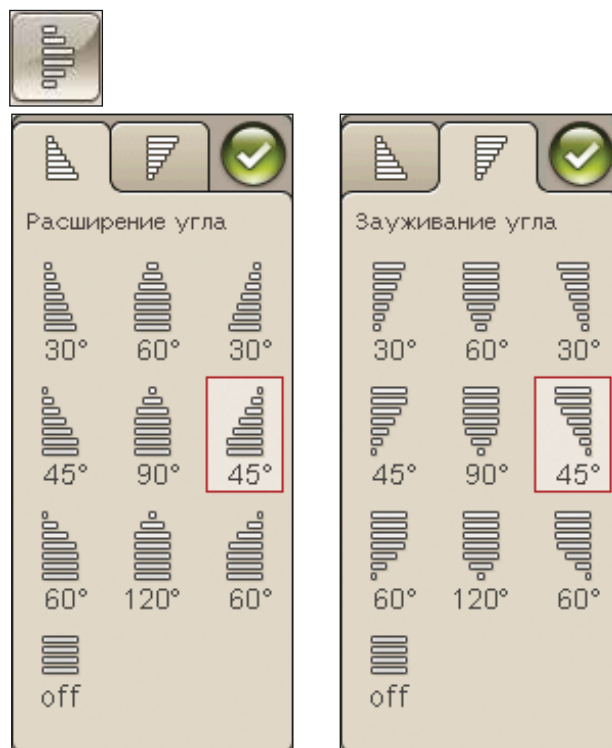

СВОБОДНАЯ ТЕХНИКА

Свободная Плавающая техника

При шитье в свободной технике на низкой скорости лапка опускается и поднимается при каждом стежке, придерживая ткань на игольной пластине для формирования стежка. При шитье на высокой скорости лапка плавает над тканью во время шитья. В этой технике зубцы транспортера должны быть опущены и ткань передвигается вручную.

В основном для этой техники устанавливается прямая строчка или зигзаг. Тем не менее, все строчки могут быть прошиты в режиме свободной техники. Направление и скорость, с которой вы двигаете ткань зависит от вас.

Примечание: Режим Свободной пружинной техники активируется при работе с пружинной лапкой. Опустите зубцы транспортера. Установки остаются даже после выключения машины. Сообщение напоминает о подключенных установках при включении машины. Нажмите ОК для закрытия сообщения. Для нормального шитья выключите режим Свободной пружинной техники.

Лапка с пружиной для Свободной техники следует за движением иглы вверх/вниз при помощи пружины и ручки лапки. Зубцы транспортера ткани должны быть опущены и ткань нужно двигать вручную.

Совет: Используйте дополнительную открытую лапку для пружинной техники.

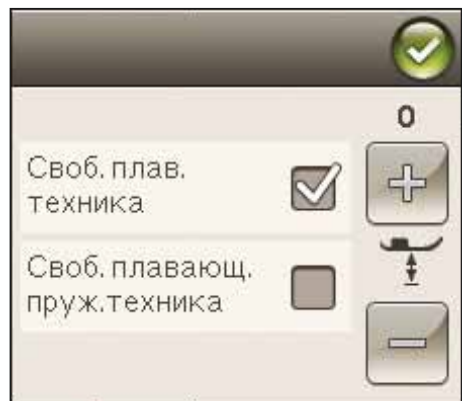

Пунктирная стежка

Ткань передвигается вручную.

1. Выберите функцию игла вверх/внизу.
2. Шейте с постоянной средней скоростью, двигая ткань в разном направлении. Попробуйте выполнить узор иголкой. Пунктирную простежку еще называют “мозги”, вам нужно попытаться создать рисунок, похожий на паззлы, линии не должны пересекаться.

Совет: используйте доп. Открытую лапку для пунктирной простежки для лучшей видимости во время шитья.

Примечание: Для возврата машины к нормальному шитью нажмите иконку Свободная техника и отмените установку Свободная Техника.

1:1 Простегивание в свободной технике

Ткань: Средней плотности с синтепоном.

Выбрать: Ткань средняя, Прямая строчка 1, Свободная техника в закладке информация по шитью.

Установить: Лапка R и размер иглы 80.

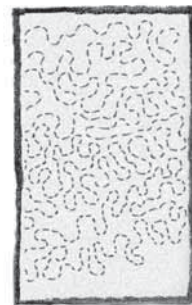

СООБЩЕНИЯ В ШВЕЙНОМ РЕЖИМЕ

Пустая шпулька

Нижняя нить заканчивается и на дисплее появляется предупреждающее сообщение, что скоро нить на шпульке закончится. Это дает вам возможность планировать, когда заменить нижнюю нить в процессе шитья. Если желаете продолжить шитье, то нажмите на педаль не закрывая сообщения.



Проверьте верхнюю нить

Машина остановится автоматически, если верхняя нить закончилась или оборвалась. Перезаправьте игольную нить, закройте сообщение и продолжите шитье.



Отключите сенсорную одношаговую петлю

Сенсорная одношаговая лапка используется только при выполнении петель. Сообщение подсказывает снять лапку для выполнения других операций шитья.



Машина нуждается в отдыхе

Если машина остановилась и появилось это сообщение на дисплее, значит машине надо отдохнуть. Нажмите ОК после активирования команды.



5

ПРОГРАММИРОВАНИЕ

Этот раздел инструкции поможет Вам освоить комбинирование строчек и букв для декорирования ваших проектов.



ПРОГРАММИРОВАНИЕ

Вы можете программировать строчки и/или буквы для создания комбинации. Вы можете комбинировать различные декоративные строчки или швейные шрифты из машины или со съемных носителей.

ПРОГРАММИРОВАНИЕ В ШВЕЙНОМ РЕЖИМЕ

- Нажмите иконку PROG в меню Старт для открытия меню Программирования.
- Нажмите Меню Строчек или Шрифтов для открытия нужных строчек или шрифтов.
- Активная позиция маркирована курсором и выбранная строчка или буква отмечена красным цветом. Вставленные строчки будут установлены на месте курсора. Только выбранная строчка может быть изменена. Передвиньте курсор через программу строчек с помощью стрелок на дисплее.
- Когда изменяете строчку в режиме Программирования, то меняется только выделенный элемент. Если вы перешли в Швейный режим, вы можете изменять всю комбинацию целиком.
- Для закрытия меню Программирования и шитья строчки нажмите иконку ОК или нажмите на педаль или на кнопку Старт/Стоп.

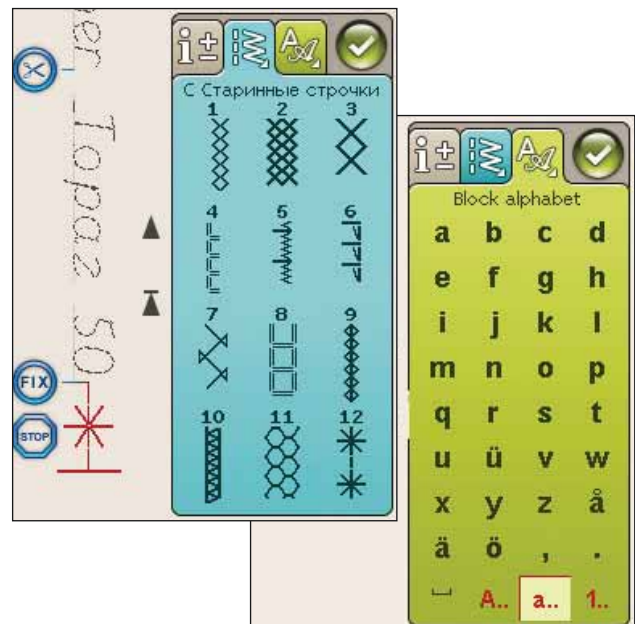

РЕДАКТИРОВАНИЕ ВАШЕЙ ПРОГРАММЫ СТРОЧЕК ИЛИ БУКВ

ЗАКЛАДКИ В РЕЖИМЕ ПРОГРАММИРОВАНИЯ

В режиме Программирования имеется три закладки. В первой находится Информация по шитью, там можно сделать индивидуальные изменения для каждой строчки, которую вы программировали. Вторая закладка - это Меню Строчек, где можно найти все строчки, которые можно запрограммировать. Третья закладка - это Меню Шрифтов, где можно выбрать нужный Вам Швейный шрифт. При долгом нажатии на Меню Строчек или Меню Шрифтов открывается больше строчек и шрифтов.

Добавление строчки или буквы

Передвиньте курсор с помощью стрелок на место, куда собираетесь вставить строчку или букву. Выберите строчку, которую желаете вставить. Она будет добавлена на место курсора.

Изменение текста и строчек

Вы можете зеркально отражать, изменять длину, ширину или плотность выбранной строчки также, как в Швейном режиме. Будет изменяться только выбранная строчка.

Удаление строчки или буквы

Если хотите удалить строчку, установите курсор на нужное место для удаления (выбранная строчка будет красной) и нажмите Удалить. Долгое нажатие приведет к удалению всей программы.

Примечание: Иконки прокрутки вверх и вниз означают прокрутку в начало или конец программы.

КОМАНДЫ В ПРОГРАММЕ СТРОЧЕК

В программу строчек можно вставить команды СТОП (STOP), Закрепка (FIX) и Обрезка нити. Эти команды будут включены в программу строчек и будут всегда выполняться при шитье программы строчек.

Передвиньте курсор с помощью стрелок прокрутки в положение, куда вы хотите вставить команду. Нажмите кнопку или иконку на дисплее и она будет добавлена в программу строчек. Это подтверждает, что команда добавлена и показывает, где команда будет выполнена в программе.

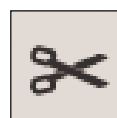
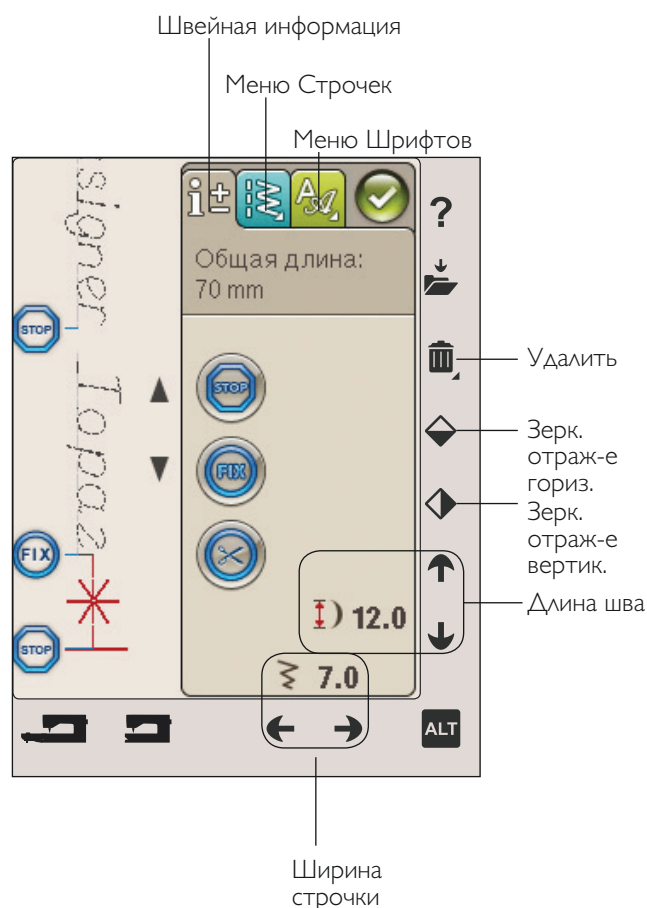

ШИТЬЕ ПРОГРАММЫ СТРОЧЕК

Для шитья программы строчек загрузите Швейный режим, нажав иконку ОК в правом верхнем углу дисплея. Вы можете также нажать на педаль и строчка загрузится в режим шитья.

Примечание: Программа строчек может быть открыта, сохранена и прошита только в Швейном режиме.

Изменения введенной программы

Для изменения введенной программы войдите в режим шитья. Изменения, сделанные здесь, будут относиться ко всей программе.

СОХРАНЕНИЕ ПРОГРАММЫ СТРОЧЕК

Если программа готова, нажмите иконку ОК в правом верхнем углу для загрузки программы в Швейный режим. Нажмите иконку Сохранить в Моих Строчках, откроется меню для сохранения. Здесь имеется 4 меню, которые вы можете прокрутить с помощью стрелок внизу дисплея.

Сохранение

Ранее сохраненные строчки и программы строчек находятся в меню Мои Строчки (U-меню). Новая строчка или программа строчек может быть сохранена в любой свободной ячейке. Просто нажмите на свободную ячейку и ваша строчка или программа строчек сохранится там.

Нажмите занятую ячейку и появится вопрос - переписать содержимое ячейки? Нажмите ОК для замены старой программы на новую. Нажмите Отмена для закрытия вопроса и выбора другой ячейки для сохранения программы.

Удаление сохраненной строчки или программы

Для удаления сохраненной строчки или программы нажмите Удалить и затем нажмите строчку или программу строчек. Нажмите однократно иконку Удалить, внизу дисплея появится соответствующий значок. Он означает, что функция Удалить включена, теперь вы можете удалять строчки. Снова нажмите на функцию Удалить для отключения. Появится вопрос с подтверждением об удалении. Функция доступна, только если вы в окне Сохранить в Моих строчках.

Примечание: Если нажать и несколько секунд держать, то можно удалить все строчки этого меню.



ДЛЯ ПЕРЕЗАГРУЗКИ ПРОГРАММЫ СТРОЧЕК

По завершении выполнения вашей программы нажмите ОК, она будет загружена в Швейный режим и готова к шитью. Если выбрать другую строчку в швейном режиме и затем снова открыть режим Программирования, ваша программа строчек останется без изменений. Каждый раз режим Программирования закрывается и швейная программа загружается в режим шитья.

Вы можете также загрузить ранее сохраненную программу из U-меню и сделать изменения в программе строчек в режиме программирования.

Примечание: Если машину выключить, то программа будет удалена из режима программирования. Помните всегда, что программу надо сохранять до выключения машины.

СООБЩЕНИЯ В РЕЖИМЕ ПРОГРАММИРОВАНИЯ

Шов не программируется

Некоторые строчки нельзя добавить в программу, например петли.

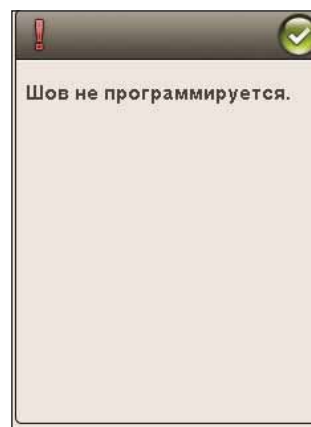

Программа строчек слишком длинна

Строчка, которую вы хотите добавить в программу, превышает размер программы.

Ваша программа строчек не может быть более 500 мм (20") длиной или содержать более 99 элементов строчек. Это сообщение появляется, если строчка превышает допустимую длину программы или количество элементов более 99.





6

ПОДГОТОВКА К ВЫШИВАНИЮ

В этом разделе описан процесс подготовки к вышиванию.



ОБЗОР ВЫШИВАЛЬНОГО БЛОКА

(тип BE18)

1. Кнопка для снятия блока (снизу)
2. Вышивальный рукав
3. Крепление вышивальных пялец
4. Регулируемые ножки
5. Разъем для подключения

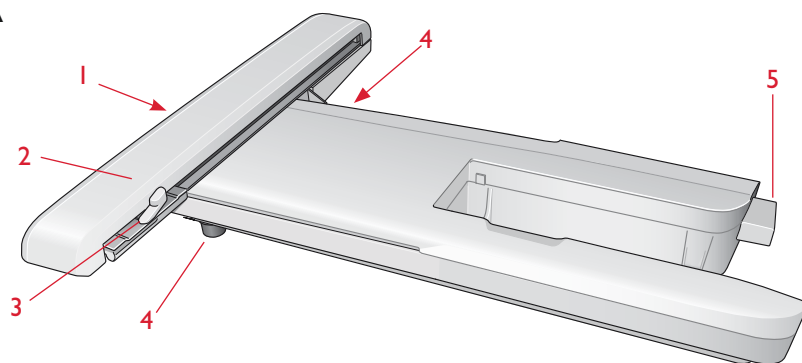

ОБЗОР ВЫШИВАЛЬНЫХ ПЯЛЕЦ

- A Крепление выш. пялец к выш. блоку
- B Внешняя часть пялец
- C Внутренняя часть пялец
- D Рычаг Быстрого открывания
- E Винт крепления
- F Места крепления клипс
- G Центральные маркировки

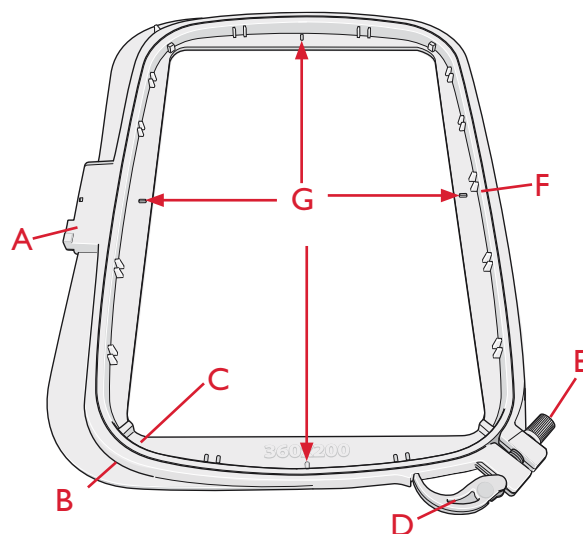

Когда достаете вышивальный блок из коробки впервые, обязательно удалите транспортировочный стопор на нижней стороне выш. блока.

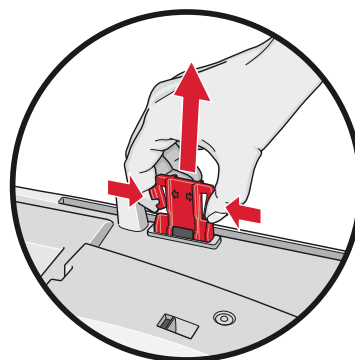

ВСТРОЕННЫЕ ДИЗАЙНЫ

В памяти вашей машины находится около 150 дизайнов и 2 вышивальных шрифта.

БУКЛЕТ DESIGNER TOPAZ™ 50 SAMPLER BOOK

На страницах буклета DESIGNER TOPAZ™ 50 Sampler book представлены дизайны и шрифты.

Рядом с каждым дизайном указано - номер дизайна, количество стежков в дизайне и размер дизайна. Также показаны нитки для каждого цветового блока.

ПОДКЛЮЧЕНИЕ ВЫШИВАЛЬНОГО БЛОКА

1. Снимите с машины коробку для аксессуаров.
2. Разъем на машине для подключения вышивального блока закрыт крышкой. Поверните крышку вправо для открытия.
3. Установите вышивальный блок вокруг свободного рукава машины ровно до полной фиксации вышивального блока и машины, чтобы они составляли одну ровную поверхность. Включите машину.
4. Появится сообщение о необходимости очистить область вокруг вышивального блока и снять пальцы для калибровки. Нажмите ОК или Отмена, в зависимости от вашей необходимости. Машина выполнит калибровку.

Примечание: НЕЛЬЗЯ делать калибровку с установленными пальцами, так как можно повредить иглу, прижимную лапку, пальцы и/или вышивальный блок. Убедитесь, что место вокруг машины свободно и вышивальному блоку при калибровке ничего не мешает.

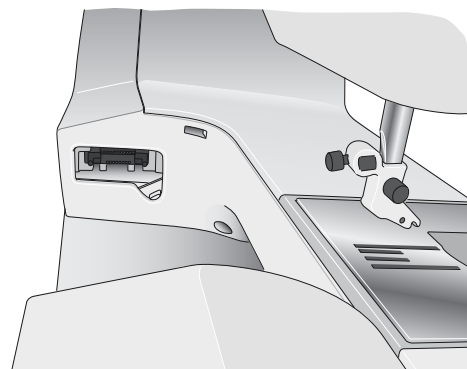

ОТКЛЮЧЕНИЕ ВЫШИВАЛЬНОГО БЛОКА

1. Для хранения блока в кейсе, сдвиньте рукав блока в положение Парковка, выбрав на экране иконку Парковка.
2. Нажмите на кнопку слева под вышивальным блоком (А) и двигая блок влево, снимите.

Примечание: Если вы собираетесь шить, то вышивальный блок требуется снять.

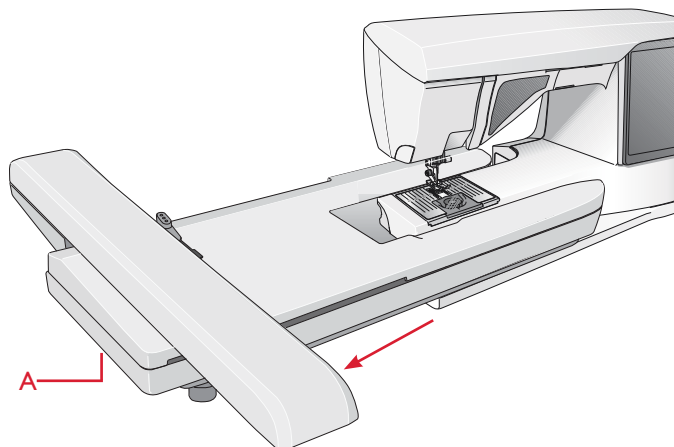

УСТАНОВКА ВЫШИВАЛЬНОЙ ЛАПКИ R

При вышивании используйте Вышивальную лапу R. См. инструкции по замене лапки на стр. 2:8 .

Примечание: Для вышивания также можно использовать сенсорную доп. лапку Q (кат. номер 413192045).

ЗАПРАВКА ТКАНИ В ПЯЛЬЦЫ

Для получения наилучшего результата подложите слой стабилизатора под ткань. При заправлении ткани и стабилизатора убедитесь, что они плотно натянуты.

1. Откройте рычаг Быстрого Открывания (В) на внешних пяльцах и ослабьте винт (С). Выньте внутренние пяльцы. Положите внешние пяльцы на ровную плоскую поверхность так, чтобы винт был внизу справа. В центре нижней части пялец вы найдете маленькую стрелку, которую надо совместить с такой же стрелкой на внутренних пяльцах.
2. Положите стабилизатор и ткань лицевой стороной вверх на внешние пяльцы. Положите внутренние пяльцы сверху стрелкой вниз и совместите внутренние и внешние пяльцы. Размер пялец находится на нижней части пялец.
3. Прижмите внутреннюю часть пялец к внешней.
4. Закройте рычаг Быстрого открывания (В). Затяните пяльцы при помощи винта (С). Ткань должна быть туго натянута в пяльцах.

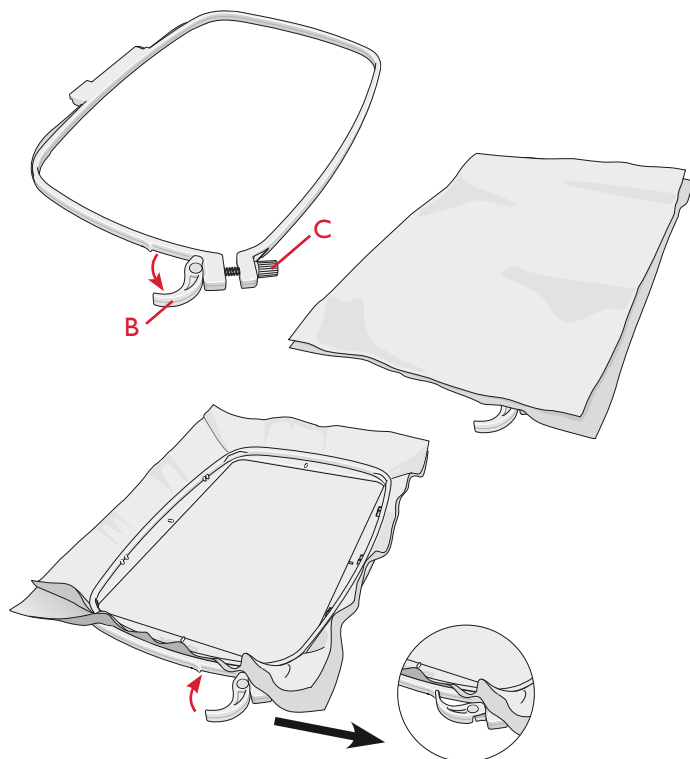

Примечание: При вышивании одинаковых дизайнов на одной и той же ткани, откройте рычаг Быстрое открывание, передвиньте пяльцы на новую позицию на ткани и закройте рычаг быстрого открывания. Если изменяете тип ткани, вам может потребоваться раскрутить винт, чтобы изменить зажим. Не закрывайте рычаг с силой.

УСТАНОВКА/СНЯТИЕ ПЯЛЕЦ

Задвиньте пяльцы в крепление вышивального блока (С) спереди назад до щелчка, т.е. установки на месте.

Чтобы снять пяльцы, нажмите на серую кнопку (D) на блоке и потяните пяльцы на себя.

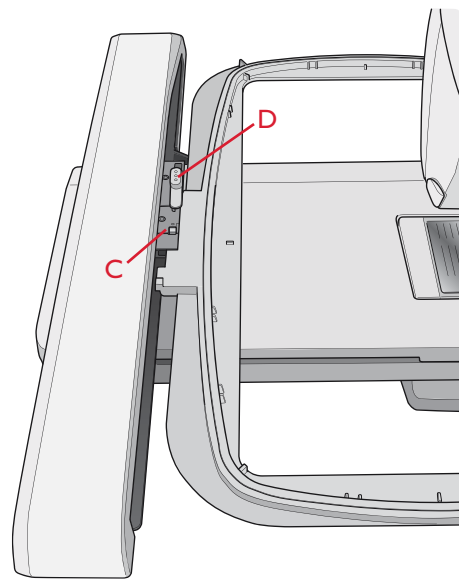

НАЧАЛО ВЫШИВАНИЯ

1. Установите вышивальный блок и вышивальную лапку и поставьте шпульку с нижней нитью.
2. Нажмите Меню Старт для открытия на панели инструментов. Откроется Меню Дизайны или Файл Менеджер и нажмите дизайн, он загрузится в Вышивальный Редактор.

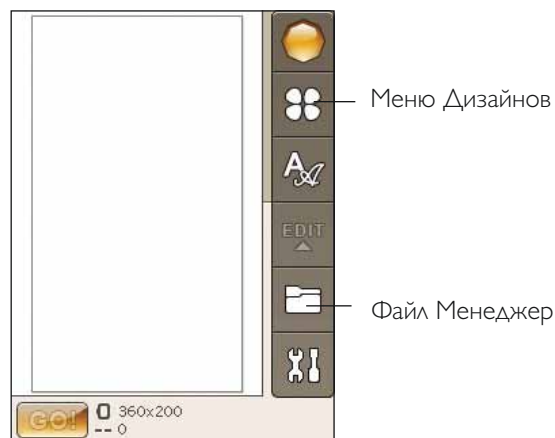

3. Когда вы готовы вышивать, нажмите иконку GO! для перехода из вышивального редактора в режим вышивания.
4. Заправьте ткань и установите пальцы в вышивальный блок.



Режим Вышивания

5. Заправьте машину первым цветом ниток, следуя цветовой палитре.

Примечание: Нажмите иконку список цветовых блоков для просмотра всех цветов в вышивании.



Иконка Список Цветовых блоков

- Освободите место вокруг вышивального блока, обеспечивая пространство для движения пялец. Придерживайте конец нитки и нажмите кнопку Start/Stop или на педаль. Машина начнет вышивание.

Примечание: Ваша машина имеет функцию Автоматическая Обрезка Прыгающих стежков. Если функция активна, то машина вначале обрезает верхнюю нить и протягивает ее кончик на изнанку ткани. По умолчанию установка включена. Для отключения перейдите в меню Установки - Вышивальные Установки и отмените функцию Автоматическая Обрезка прыгающих стежков. Более подробно об этой функции читайте в разделе 3.

Примечание: Если функция Авто Обрезка Прыгающих стежков не активна, машина остановится, сделав несколько стежков. Появится сообщение на экране, что нужно обрезать кончик нити. Обрежьте нить и нажмите Start/Stop для продолжения вышивания.

- После окончания первого цвета, ваша машина обрежет верхнюю нить и остановится. Появится сообщение о смене цвета ниток. Перезаправьте машину и продолжите вышивание, нажав на Start/Stop. Придержите конец нитки. Машина обрежет кончик нити и протянет остатки нитки на изнаночную сторону ткани.

В конце каждого цветового блока машина делает закрепку и обрезку.

- По окончании вышивания ваша машина обрежет верхнюю и нижнюю нитки и остановится. Игла и прижимная лапка автоматически поднимутся для удобства снятия пялец.

Сообщение на экране и звуковой сигнал информируют вас об окончании вышивания. Нажмите ОК, чтобы оставить дизайн на экране и остаться в Режиме Вышивания.

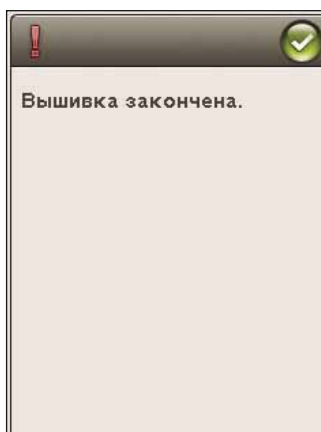
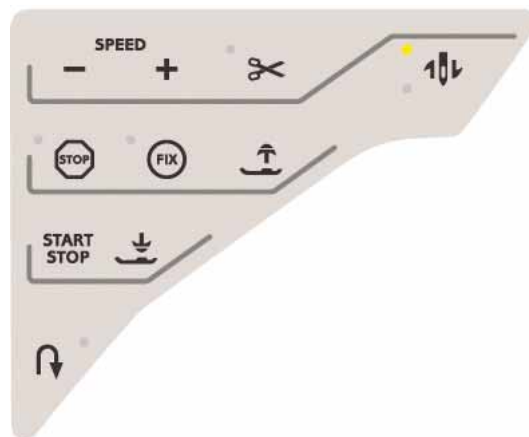

7

ВЫШИВАЛЬНЫЙ РЕДАКТОР

В этом разделе описано как редактировать дизайны перед вышиванием.



ВЫШИВАЛЬНЫЙ РЕЖИМ

Нажмите кнопку Вышивального Режима для входа в режим Вышивального редактора. Если включили машину с подключенным выш. блоком, автоматически откроется Вышивальный Редактор. Здесь вы можете изменять, комбинировать, сохранять и удалять дизайны. Вы можете редактировать дизайн(ы) без подключенного вышивального блока.

МЕНЮ СТАРТ

Нажмите меню Старт для открытия панели инструментов. Вы можете загрузить дизайн, загрузить шрифт, Редактор Вышивального текста, войти в Файл Менеджер и сделать изменения в меню Установки.

Загрузка Дизайна

Для загрузки дизайна нажмите Меню Старт для автоматического открывания меню с вышивками. Выберите дизайны из этого меню. Ваши персональные дизайны будут показаны в меню. Для загрузки дизайна, нажмите на него на дисплее и он загрузится в Вышивальный Редактор.

Загрузка шрифта

Загрузите шрифт, выбрав Меню Шрифтов на панели инструментов и нажмите на нужный шрифт на дисплее.

Откроется окно, где можно ввести текст. Напишите ваш текст и нажмите ОК для загрузки в Вышивальный Редактор.

Загрузка с USB

Вы можете также загрузить дизайн или шрифт с USB-накопителя или из Моих Файлов. Нажмите иконку Файл Менеджер на панели инструментов и выберите USB или Мои Файлы для загрузки дизайна.



Меню Старт

Меню Дизайнов

Меню Шрифтов

Редактор Вышивального текста

Файл Менеджер

Меню Установки

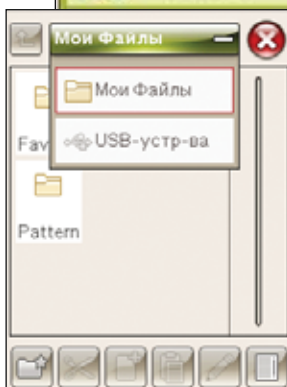
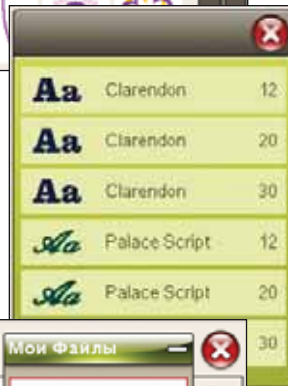

РЕДАКТОР ВЫШИВАЛЬНОГО ТЕКСТА

Если нажмете иконку Редактора Вышивального шрифта, то откроется окно, где можно редактировать вышивальный текст, который вы создали. Вы можете вставить или удалить буквы или изменить тип шрифта.

Для использования Редактора

С помощью стилуса нажмите на символ, который хотите вставить в текст. Текст показан в поле текста с курсором в активной позиции. С помощью стрелок в поле текста или внизу дисплея можно проходить по введенному тексту вперед и назад.

Замена шрифта

Вы можете заменить шрифт или размер введенного текста, нажав иконку Замена Шрифта. Выберите другой тип/размер шрифта и введенный вами текст изменится на новый тип шрифта или размер.

Вставка буквы в текст

С помощью стрелок установите курсор на место, куда надо вставить букву. Нажмите букву и она будет вставлена на место курсора.

Удаление буквы

Для удаления буквы установите курсор после буквы, которую надо удалить. Нажмите Удалить. Если надо удалить весь текст, который написали, нажмите и удерживайте несколько секунд функцию Удалить.

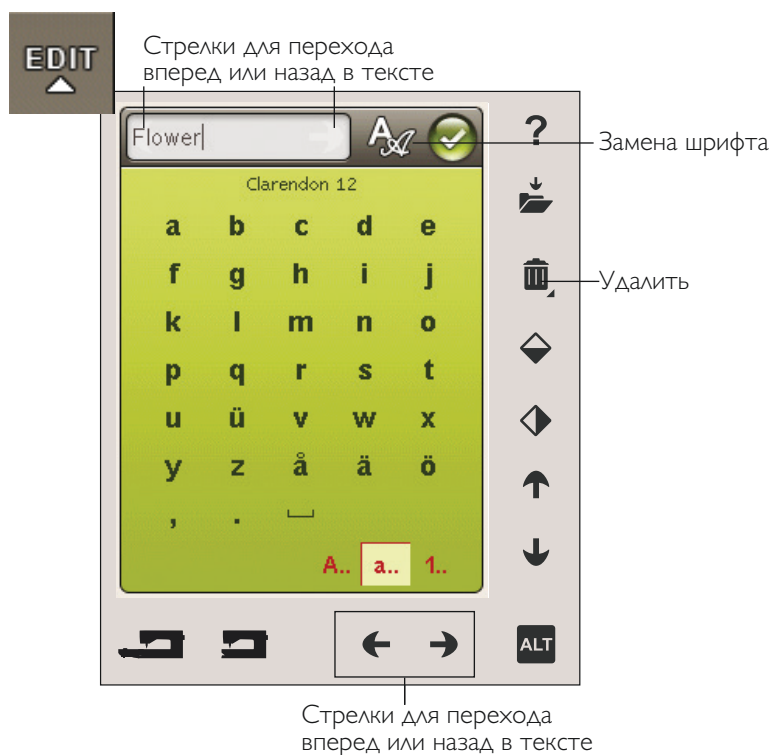

ИКОНКИ СЕНСОРНОГО ЦВЕТНОГО ДИСПЛЕЯ

Функции Переход через дизайны и Мои Пяльцы всегда доступны, а нижняя часть дисплея может измениться в зависимости от выбранной функции - перемещение, изменение размера, вращение или зуммирование/панорама.

Переход через дизайны

При нажатии иконки Переход через дизайны вы выберете следующий дизайн в очереди, как они были загружены. Долгое нажатие - для выбора всех дизайнов. Отмените ваш дизайн, нажав за пределами рамки дизайна в вышивальном поле.

Примечание: Для редактирования дизайна в вышивальном поле дизайн надо активировать, выбрав его.

Мои пяльцы

Для выбора правильного размера пялец нажмите иконку Мои пяльцы. Появляется меню с выбором пялец, которые доступны для вашей машины HUSQVARNA VIKING®. После выбора нужных пялец, меню закроется автоматически.

Внизу вышивального поля бует указан размер выбранных пялец.

Примечание: Если вы выберете пяльцы, которые у вас имеются в Моих Пяльцах в меню Установки, то в первую очередь машина будет показывать перечень Мои пяльцы в Вышивальном Редакторе.

АЛЬТЕРНАТИВА -ALT

Информация в нижней части дисплея может измениться в зависимости от выбранной функции. Нажмите иконку Альтернатива (ALT) и появятся функции Премещение, Вращение, Изменение размера или Зуммирование/Панорама.

Перемещение

Когда Перемещение активно вы можете выбрать дизайн (дизайны) в любом месте вышивального поля. С помощью стрелок или стилуса вы можете перемещать ваш дизайн. Цифры внизу и справа показывают смещение дизайна по горизонтали и вертикали относительно центра пялец.

Нажмите иконку Центр дизайна и дизайн(ы) переместятся в центр пялец.

Нажмите иконку Возврат в пяльцы для перемещения любого дизайна,находящегося за пределами области пялец, в пяльцы. Дизайн будет расположен на границе пялец.

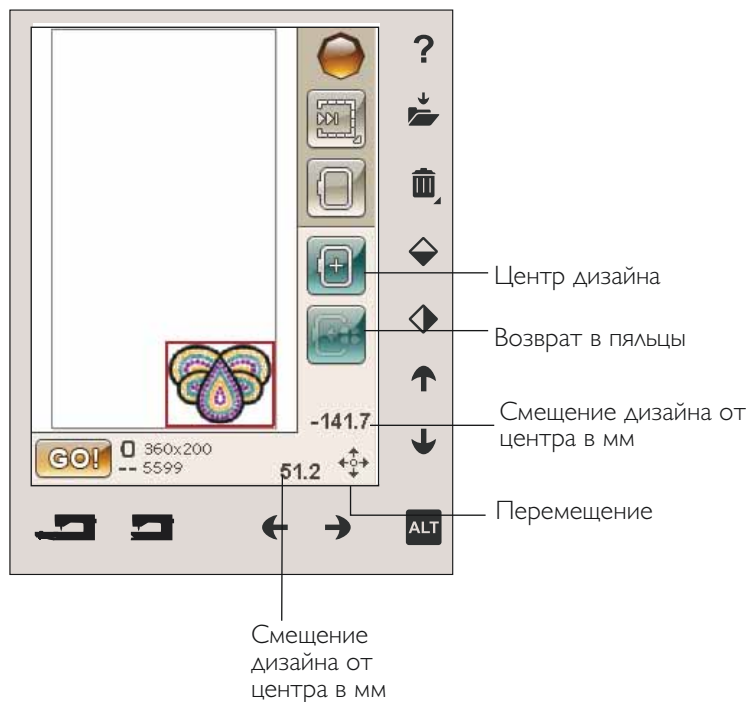
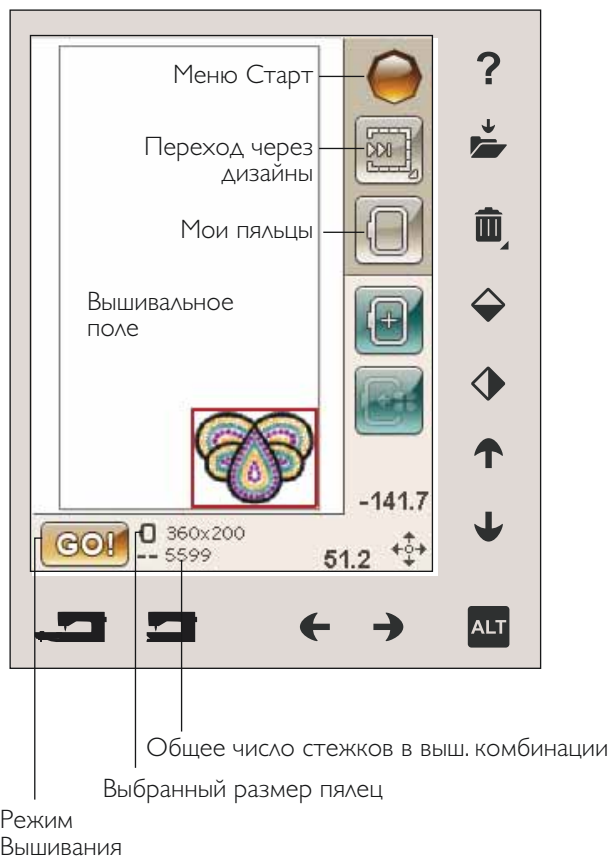

Изменение размера

Если функция активна, вы можете увеличить или уменьшить размер выбранного дизайна или группы дизайнов. По умолчанию - включено пропорциональное изменение размера. Это показывает значок закрытого замка. Чтобы открыть, просто нажмите на замок. Теперь с помощью стрелок можно изменять индивидуально длину и ширину.

Если двигать стилусом на экране по направлению к центру выбранного дизайна, размер будет уменьшен. Если двигать от центра - размер будет увеличен. Используйте стрелки Контроля для малых шагов. Нажмите иконку Оригинальный размер для возврата дизайна к оригинальному размеру.

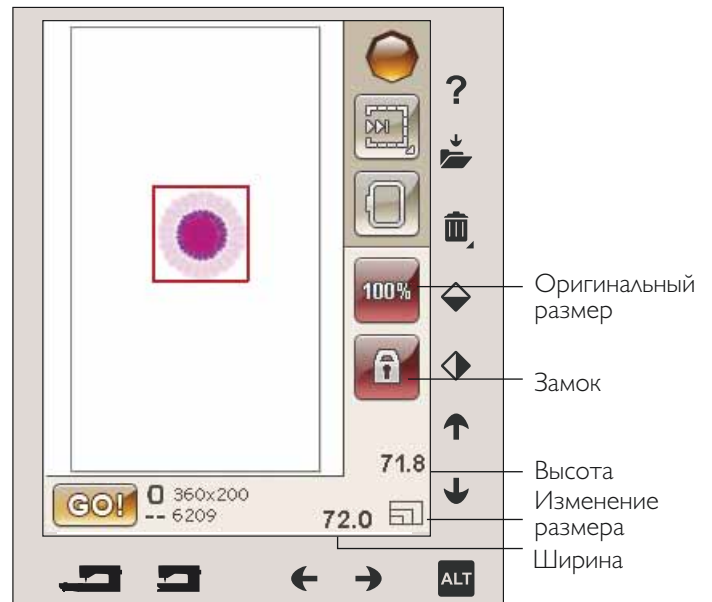

Вращение

Когда функция Вращения активна, выбранный дизайн(ы) будет вращаться вокруг центральной точки дизайна(ов).

Используйте левую и правую стрелки для вращения дизайна(ов) на каждый 1 градус. Каждое нажатие на иконку Вращение поворачивает дизайн(ов) на 90 градусов по часовой стрелке.

Вверху стрелок вы видите цифры - на сколько градусов повернут дизайн относительно оригинала.

Вы можете также вращать дизайн с помощью стилуса.

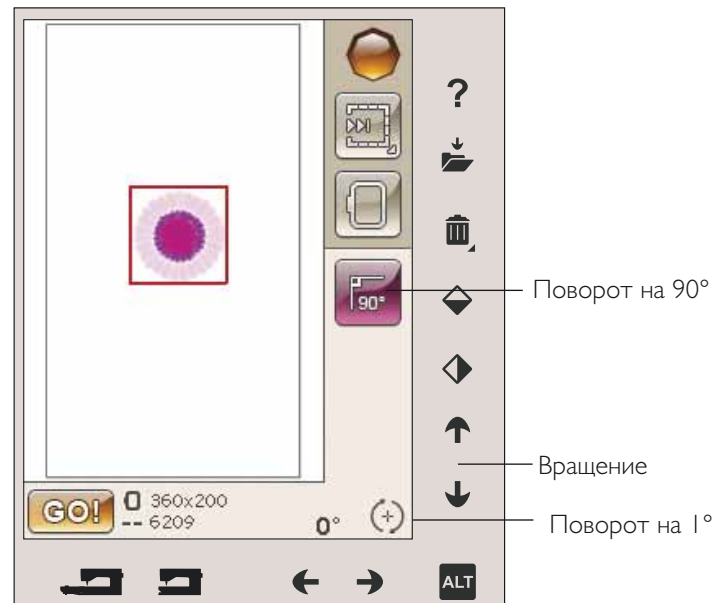

Зуммирование/Панорама

Когда функция Увеличение/Уменьшение/Панорама активна, вы можете просматривать вышивальное поле в увеличенном виде, нажав и ведя стилусом по вышивальному полю.

Используйте левую и правую стрелки для увеличения или уменьшения поля вышивки.

Масштаб в пределах палец изменяет поле вышивки для вмещения в выбранные пальцы.

Просмотр всего показывает все дизайны в вышивальной комбинации.

Просмотр части помогает вам увеличить нужную часть дизайна. Нажмите стилусом и тяните по выш. полю, создавая квадрат. На дисплее появится только выделенная область.

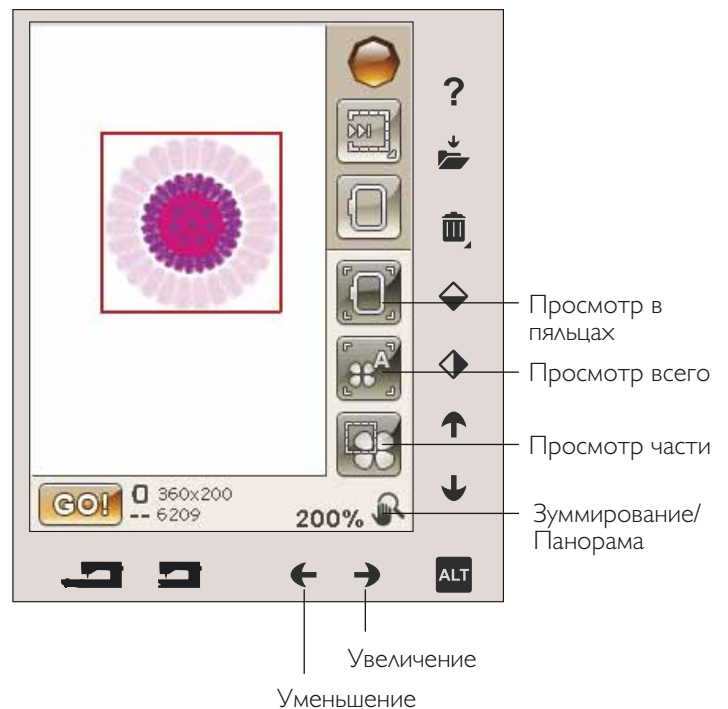

СОХРАНИТЬ В МОИХ ФАЙЛАХ

Нажмите иконку Сохранить в моих файлах для открытия меню сохранения актуального дизайна. В новом окне можно выбрать где сохранить ваш дизайн. Вы можете сохранить также в Моих файлах или на USB-носителе. Вы можете создать папки для организации ваших дизайнов.

Для изменения имени дизайна, нажмите иконку Переименовать и измените имя дизайна. Нажмите Сохранить для подтверждения. Если хотите отменить Сохранение, нажмите Отмена и вы вернетесь в Вышивальный редактор.

УДАЛИТЬ

Если нажать иконку Удалить, то выбранные дизайны в вышивальном поле будут удалены. Долгое нажатие Удалить приводит к удалению всех дизайнов в вышивальном поле. Появится вопрос о подтверждении удаления всех дизайнов.

ЗЕРКАЛЬНОЕ ОТРАЖЕНИЕ ВЕРТИКАЛЬНОЕ И ГОРИЗОНТАЛЬНОЕ

Для зеркального отражения в вертикальной или горизонтальной плоскости нажмите соответствующую иконку.

GO! ВПЕРЕД!

Если вы хотите вышить дизайн после его редактирования, то нужно подключить к машине вышивальный блок. Затем выполните калибровку вышивального блока, установите заправленные тканью пяльцы, заправьте нитки и нажмите GO! в нижнем левом углу, чтобы войти в режим вышивания и начать вышивку.

СООБЩЕНИЯ В РЕЖИМЕ ВЫШИВАЛЬНОГО РЕДАКТОРА

Вышивальная комбинация очень сложная

Это сообщение появляется в одном из следующих случаев:

- Комбинация дизайнов содержит слишком много цветных блоков.
- В комбинации очень много дизайнов.

Снимите пяльцы

Это сообщение появляется при выборе функций, в которых вышивальный блок смещается за пределы установленных пялец. Вышивальный рукав должен двигаться свободно, снимите пяльцы и нажмите ОК. Для отмены функции нажмите Отмена.

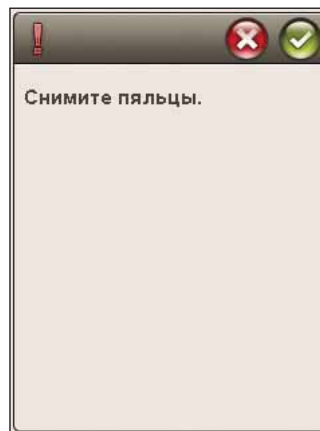
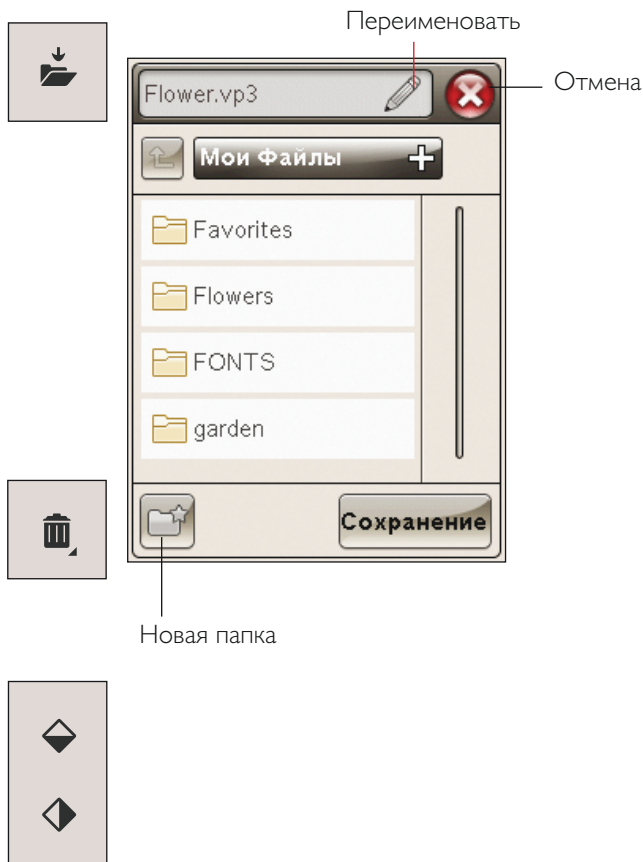



8

РЕЖИМ ВЫШИВАНИЯ

Эта глава поможет вам начать вышивание и изучить функции в режиме вышивания.

ВХОД В РЕЖИМ ВЫШИВАНИЯ

Для вышивания дизайна(ов) войдите в Режим Вышивания, нажав GO! в левом нижнем углу дисплея. Нужно подключить вышивальный блок и машина включится в вышивальный режим.

Примечание: Если выш. блок не был откалиброван до этого, то калибровка потребует при входе в Режим Вышивания. Появится сообщение, информирующее об этом.

РЕЖИМ ВЫШИВАНИЯ - ОБЗОР ИКОНОК

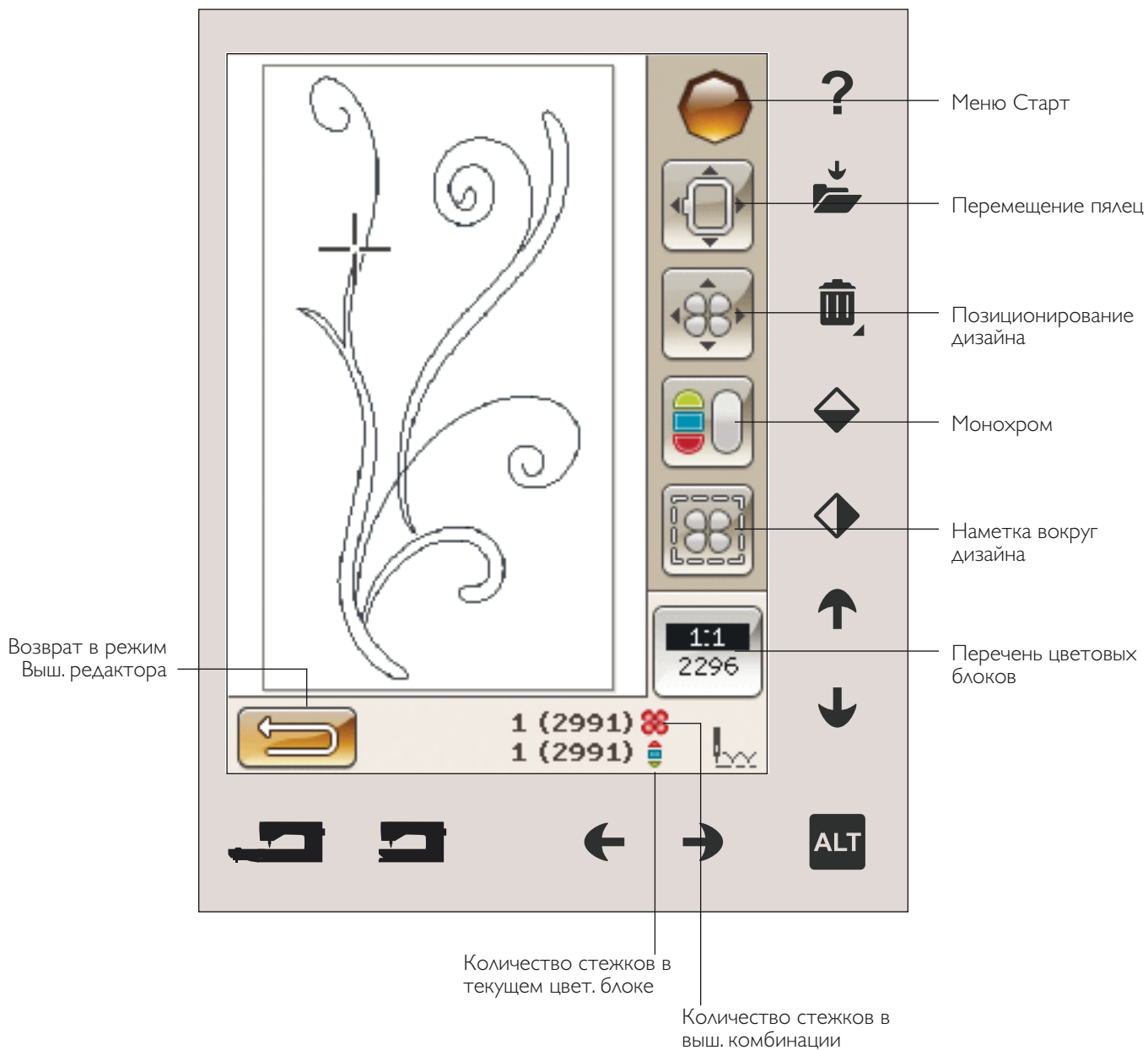

МЕНЮ СТАРТ

Нажмите иконку Меню Старт для открытия панели инструментов. Из инструментов в режиме вышивания вы можете делать изменения в меню Установки.



ПЕРЕМЕЩЕНИЕ ПЯЛЕЦ

Используйте функцию положения пялец для смещения пялец в различные положения.

Текущее положение

Когда вы хотите вернуться в текущий стежок и начать вышивание снова после перерыва, нажмите иконку текущее положение. Вы также можете нажать кнопку Старт/Стоп один раз для возврата в текущий стежок и начать вышивание.

Положение Парковка

По окончании вышивания снимите пяльцы и выберите положение Парковка. Рукав вышивального блока установится в положение, удобное для хранения.

Примечание: Очень важно, чтобы пяльцы были удалены из вышивального блока перед выбором Положение Парковка во избежание поломки.

Положение шпульки

Для облегчения замены шпульки во время вышивания нажмите эту иконку. Пяльцы сместятся назад, освободив доступ к шпулке.

Положение обрезки

Это положение сдвигает пяльцы вперед для облегчения обрезки прыгающих стежков и обрезки ткани при вышивании аппликации.

Примечание: Вы можете также нажать Игла вверху/внизу на вашей машине для перемещения пялец в положение обрезки.



Центральное положение

Используйте эту функцию для определения центрального положения пялец на ткани.

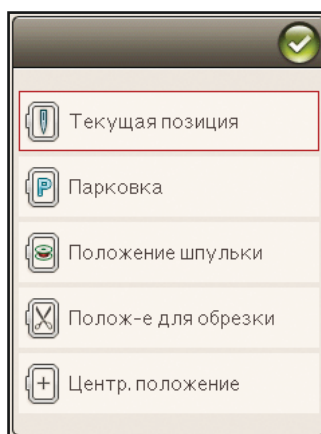

ПОЗИЦИОНИРОВАНИЕ ДИЗАЙНА

Эта функция позволяет расположить дизайн точно в нужном месте на ткани. Это также используется при совмещении дизайна рядом с уже вышитым.

Используйте функции увеличения масштаба и панорамы для точного расположения точки совмещения. При помощи стрелок двигайтесь малыми шагами.

Более подробно на стр 8:6.

МОНОХРОМ

Нажмите на иконку для активирования одноцветной вышивки. Все дизайны будут показаны в сером цвете и машина не будет останавливаться для смены цвета. Нажмите на иконку снова для отмены функции монохром.

Примечание: Если в меню Установки выбрать функцию Автоматическая обрезка прыгающих стежков, то она остается активной между цветовыми блоками.

Примечание: Вы можете также нажать кнопку Стоп (STOP) на вашей машине для активирования функции Монохром.

НАМЕТКА

Наметка позволит вам прикрепить ткань к стабилизатору снизу, особенно, если ткань нельзя заправить в пяльцы. Наметка рекомендуется для эластичных материалов. Она также показывает, где дизайн располагается в пяльцах.

Нажмите на эту иконку и машина сделает наметочную строчку вокруг дизайна.

Примечание: Перечень цветовых блоков не открывается при наметке вокруг дизайна.

Примечание: Нажмите кнопку FIX на машине для включения или отключения функции Наметка.

АЛЬТЕРНАТИВА В ВЫШИВАЛЬНОМ РЕЖИМЕ

При нажатии иконки ALT имеется три различных функции в режиме Вышивания: Переход по стежкам, Натяжение нити и Зуммирование/Панорама.

ПЕРЕХОД ПО СТЕЖКАМ

Нажмите стрелки влево или вправо для перехода по стежкам вперед или назад в вашем дизайне. Используйте левую стрелку для перехода на несколько стежков назад, если порвется или закончится верхняя нить. Долгое нажатие приведет к быстрому перемещению назад. Курсор на дисплее отражает текущее положение иглы в дизайне.

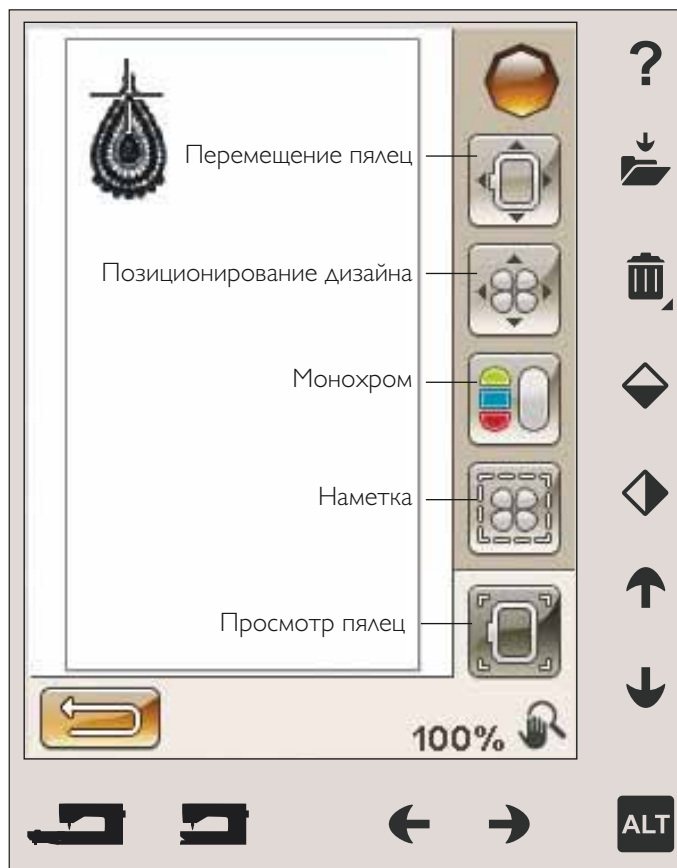

НАТЯЖЕНИЕ НИТИ

Во время вышивания спец. нитками или на спец. тканях вам может потребоваться изменение натяжения игольной нити для получения желаемого результата. Натяжение нити может быть изменено при помощи стрелок под значком натяжения нити.

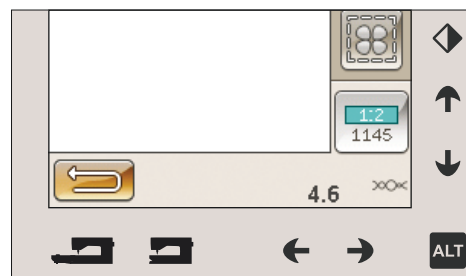

ЗУММИРОВАНИЕ/ПАНОРАМА

Нажмите Зуммирование/Панорама для выбора функции Просмотр Пялец. Функция Панорама всегда активна. (см. стр. 8:7)



Просмотр Пялец

КОЛИЧЕСТВО СТЕЖКОВ В ВЫШИВАЛЬНОЙ КОМБИНАЦИИ

Текущий стежок дизайна или комбинации показан рядом со значком цветка. Цифры в скобках указывают общее количество стежков в дизайне или комбинации.

Количество стежков в выш. комбинации

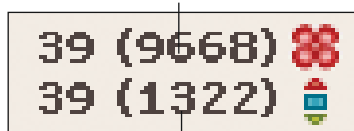

КОЛИЧЕСТВО СТЕЖКОВ В ЦВЕТОВОМ БЛОКЕ

Положение текущего стежка в текущем цветовом блоке показан рядом с со схемой цветковых блоков. Цифры в скобках показывают общее количество стежков в текущем цветовом блоке.

Количество стежков в тек. цветовом блоке

ПЕРЕЧЕНЬ ЦВЕТОВЫХ БЛОКОВ

Нажмите иконку перечень цветковых блоков для просмотра всех цветов в дизайне. Все цвета загруженного дизайна (ов) показаны в порядке вышивания. В перечне указан порядок цветов и номер цвета. Используйте полосу прокрутки для просмотра всех цветов в перечне.

Производителя ниток можно увидеть, нажав функцию Быстрая Помощь, и нажав на цветовой блок.

Например: 1:2, 1145, означает второй цвет в первом дизайне и номер цвета 1145.

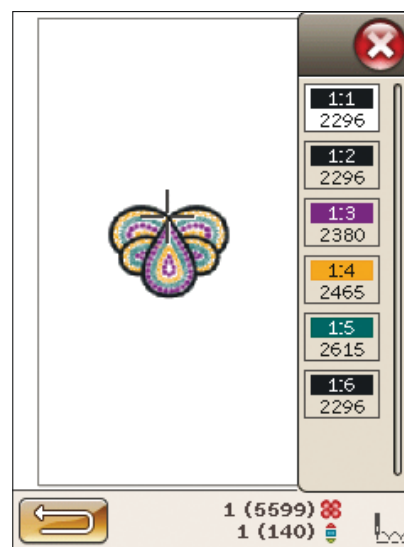

ВОЗВРАТ В ВЫШИВАЛЬНЫЙ РЕДАКТОР

Нажмите эту иконку для возврата в Выш. Редактор, если вам надо сделать изменения в вашем дизайне. Появится сообщение с вопросом, уверены вы, что возвращаетесь в режим Выш. Редактора с потерей изменений, сделанных в режиме Вышивания.



ПОЗИЦИОНИРОВАНИЕ ДИЗАЙНА

Эта функция позволяет расположить дизайн точно в нужном месте на ткани. Это также используется при совмещении дизайна рядом с уже вышитым.

КАК ИСПОЛЬЗОВАТЬ ПОЗИЦИОНИРОВАНИЕ

Для выбора закрепочной точки на дисплее (1)

Нажмите номер 1 для выбора закрепочной точки. Поставьте курсор там, где вы хотите сделать закрепочную точку на вашем дизайне. Также эту функцию можно использовать для соединения дизайна с другим дизайном, который уже вышит.

Установите красный курсор в месте, где должна быть закрепочная точка в вашей вышивке. Если хотите установить закрепочную точку в углу, то используйте иконки углов. Используйте функцию Область курсора, чтобы разместить курсор точно в нужном вам месте.

Примечание: Функция Область курсора позволяет установить заблокированную точку точно в нужном месте.

Перемещение заблокированной точки на ткани (2)

Шаг 2 служит для установки заблок. точки на ткани в пальцах. Как только вы нажмете стрелки в шаге 2, ваши пальцы передвинутся. Используйте ваш стилус на дисплее или стрелки для перемещения палец в нужную точку на ткани. Проверьте положение, опустив с помощью маховика иглу в ткань.

Положение иглы отражает, где находится заблокированная точка на ткани.

Примечание: Заблокированная точка не является начальной точкой вышивки, она служит только для установки местоположения дизайна.

Поднять иглу

Если игла была опущена вращением махового колеса для проверки точки укола на ткани, то при попытке переместить пальцы, на экране появится предупреждение. Чтобы избежать повреждения иглы и ткани, прежде чем перемещать пальцы убедитесь, что игла находится над тканью и нажмите ОК.

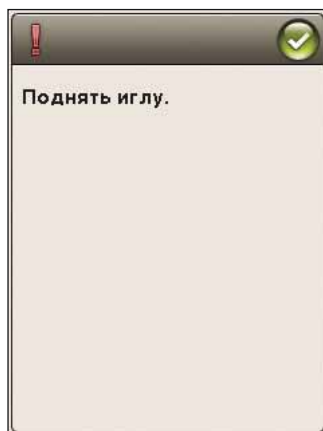
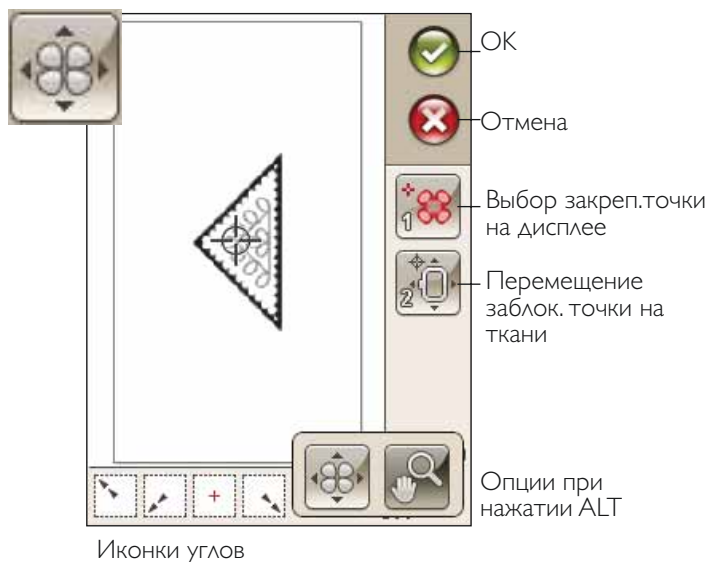

ИКОНКИ УГЛОВ

Используйте иконки углов для проверки поля вышивки, нажимая на каждую из четырех угловых иконок. Вы можете найти центр дизайна, нажимая на иконку Центр. Используйте иконку углов для установки точки совмещения для точного положения в углу дизайна. Это самый легкий и точный путь, так как точка совмещения будет автоматически находиться точно в углу дизайна.

Иконки углов могут также использоваться, когда выбрана закрепочная точка. При нажатии одной из иконок, выбранная точка автоматически установится в соответствующее положение, например на угол или центр вышивки.

Например, когда выбрана иконка верхнего левого угла, точка совмещения будет установлена в левый верхний угол контура дизайна (ов). После этого вы можете продолжить делать ваши изменения по соединительной точке.

Проверка поля дизайна

Иконки углов могут также использоваться для просмотра поля дизайна, нажимая на каждую из четырех иконок углов. Вы можете найти центр дизайна снова, нажав иконку центра.

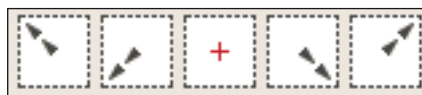

Иконки углов

ЗУММИРОВАНИЕ/ПАНОРАМА

Нажмите Просмотр области курсора для просмотра области, где находится курсор в максимальном увеличении. Вы можете разместить заблокированную точку точно в нужном вам месте.

Нажмите Просмотр палец для просмотра в вышивальном поле всего, что входит в палец.

Нажмите Просмотр Всего для просмотра всех загруженных дизайнов.

Просмотр Блока - нажмите и ведите стилусом в вышивальном поле на дисплее, создавая квадрат. Вся выделенная вами область увеличится для удобного просмотра.

Примечание: При использовании функции Просмотр Блока, функция Панорама не активна.



ФУНКЦИОНАЛЬНЫЕ КНОПКИ В РЕЖИМЕ ВЫШИВАНИЯ

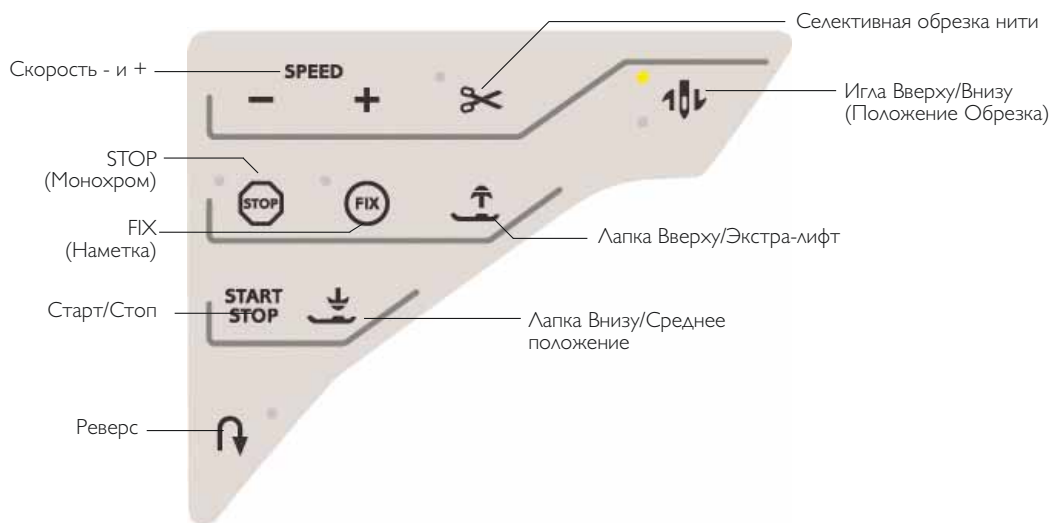

СКОРОСТЬ - И +

Все строчки вашей машины и каждый размер пялец имеют запрограммированную максимальную скорость вышивания.

Нажмите Speed + или Speed - для увеличения или уменьшения скорости шитья/вышивания. Когда вы не вышиваете, нажмите Speed и сообщение на экране покажет установки скорости. Вы можете установить скорость при помощи регулятора. Если вы изменили установку в процессе шитья, сообщение не появится.

При вышивании металлическими нитками или на деликатных тканях скорость нужно уменьшить.

СЕЛЕКТИВНАЯ ОБРЕЗКА НИТИ

Селективная Обрезка Нити автоматически обрезает нитки и поднимает прижимную лапку. В конце цветового блока обрезается только верхняя нить. По окончании вышивания автоматически обрезаются обе нитки, верхняя и нижняя.

ИГЛА ВВЕРХУ/ВНИЗУ (ПОЛОЖЕНИЕ ОБРЕЗКА)

Если нажмете кнопку Остановка Иглы Вверх/Внизу в Вышивальном Режиме, пальцы сдвинутся вперед для облегчения обрезки нити.

STOP (МОНОХРОМ)

Нажмите STOP для отмены остановок при смене цвета для создания одноцветной вышивки.

Примечание: Если в меню Установки включена функция Автом. обрезка прыгающих стежков, то эта функция активна между цветовыми блоками.

FIX (НАМЕТКА)

Нажмите FIX для наметки вокруг области дизайна или для прикрепления ткани к стабилизатору.

ЛАПКА ВВЕРХУ И ЭКСТРА-ЛИФТ

Нажмите Сенсорная Лапка Вверх и Экстра-лифт для поднятия лапки вверх. Нажмите еще раз и лапка поднимется еще выше в положение экстра, для облегчения установки и снятия пялец.

СТАРТ/СТОП

Нажмите эту кнопку для начала и остановки шитья или вышивания без использования педали.

ЛАПКА ВНИЗУ И СРЕДНЕЕ ПОЛОЖЕНИЕ

Прижимная лапка опускается автоматически, когда вы начинаете шить /вышивать.

В Режиме Вышивания нажмите кнопку Сенсорная лапка Вниз для опускания лапки в "плавающее" положение.

РЕВЕРС

Реверс не имеет функций в Вышивальном режиме.

СООБЩЕНИЯ В РЕЖИМЕ ВЫШИВАНИЯ

Калибровка вышивального блока

Если вышивальный блок подключен, сообщение на дисплее попросит вас снять пальцы и освободить вышивальную область для калибровки блока. Машина вам также напомнит о необходимости поставить вышивальную лапку.

Примечание: Очень важно снять пальцы, так как их можно повредить при калибровке.

Поставьте соответствующие пальцы

Если размер пялец, установленных на машину, не соответствует размеру пялец, выбранных на дисплее, машина не будет вышивать. Вы должны сменить размер пялец, чтобы они соответствовали установленным пяльцам, нажав иконку Мои Пяльцы.

Вы не сможете войти в Режим Вышивания без установки выбранных пялец.

Обрежьте кончик нити

Если выбрана функция Авто Обрезка Прыгающих Стежков в меню SET, кончик нитки будет обрезан автоматически. Просто удалите обрезанную нитку с вышивки

Если функция отключена, то после смены нитки, машина сделает несколько стежков и остановится, чтобы вы обрезали лишний кончик нитки.

Нижняя нить заканчивается - передвинуть пальцы для замены шпульки?

Когда нижняя нить заканчивается, появляется предупреждающее сообщение, что вскоре вам потребуется заменить шпульку. Это дает возможность планировать, когда вы сочтете нужным заменить шпульку. Если хотите продолжить шитье, то надо нажать на педаль, не нажимая ОК в сообщении.

Таким образом можно вышивать пока нить совсем не закончится. Нажмите кнопку Старт/Стоп для продолжения вышивания не закрывая сообщения о шпульке.

Нажмите Отмена, чтобы остаться в текущем положении. Нажмите ОК для перемещения пялец в положение шпульки. Замените пустую шпульку на полную. Нажмите Текущее положение и вытяните обратно излишек верхней нити. Нажмите Старт/Стоп или на педаль для продолжения вышивания.

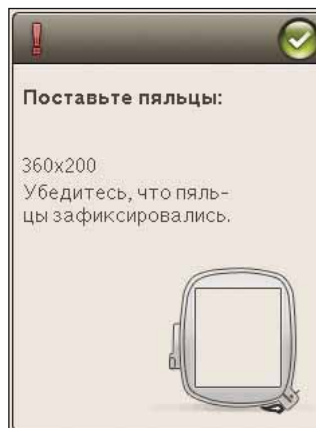

Проверьте верхнюю нить

Машина автоматически остановится, если игольная нить закончится или порвется. Перезаправьте машину, закройте сообщение, вернитесь на несколько стежков назад, используя переход Стежок за стежком, и продолжите вышивание.

Установите иглу для ришелье (доп. принадлежность)

Некоторые дизайны ришелье могут быть вышиты с помощью специальных игл для ришелье (доп. принадлежность HUSQVARNA VIKING® Embroidery Cutwork Needle Kit, (P/N 920268-096)). Эти дизайны отмечены спец. символом в буклете DESIGNER TOPAZ™ Sampler Book. Когда машина остановится и появится это сообщение, поставьте указанную иглу. Нажмите ОК и нажмите кнопку Старт/Стоп для продолжения.

Примечание: Дизайны в технике Ришелье могут быть вышиты без использования спец. игл для ришелье, значит эти цветовые блоки нужно будет пропустить и вырезать ткань вручную.

Машина нуждается в отдыхе

Если машина остановилась и появилось это сообщение на дисплее, значит машине надо отдохнуть. Когда иконка ОК станет активной, вы можете продолжить шитье/вышивание. На результате шитья/вышивания это не отразится.

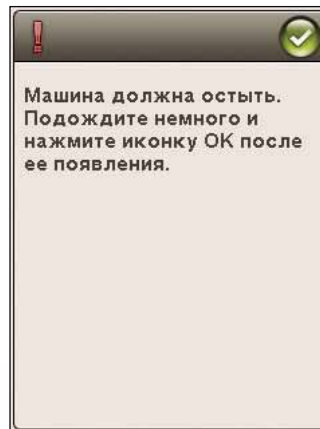
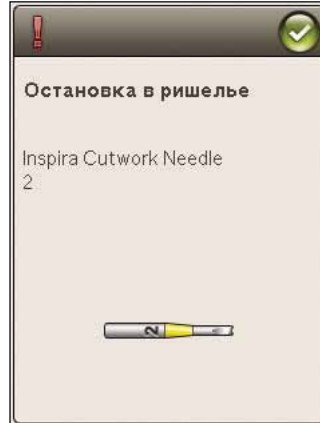

9 ФАЙЛ МЕНЕДЖЕР

В этом разделе находится информация как организовать дизайны и файлы в вашей машине.



ФАЙЛ МЕНЕДЖЕР

Файл Менеджер используется для организации, добавления, перемещения, удаления и копирования дизайнов и шрифтов. Пользуйтесь встроенной памятью или подключенными устройствами для хранения дизайнов и файлов. Для открытия Файл Менеджера нажмите иконку меню Старт и нажмите иконку Файл Менеджера.



ДОСТУПНАЯ ПАМЯТЬ

Встроенная память может хранить дизайны, шрифты, строчки и другие файлы. Для проверки доступной памяти нажмите иконку Меню Старт, Меню Установки, Установки машины и затем иконку Информация. Меню-подсказка покажет, сколько доступно памяти.

ФОРМАТЫ ФАЙЛОВ

Ваша машина может загружать файлы следующих форматов:

- .SHV, .DHY, .VP3, .VIP, .HUS, .PEC, .PES, .PCS, .XXX, .SEW, .JEF, .EXP, .10* и .DST (вышивальные файлы)
- .VF3 (файлы вышивальных шрифтов)

Примечание: Если тип файла или версия файла не поддерживаются вашей машиной, или файл поврежден, то на дисплее отразится, что файл “неправильный”.

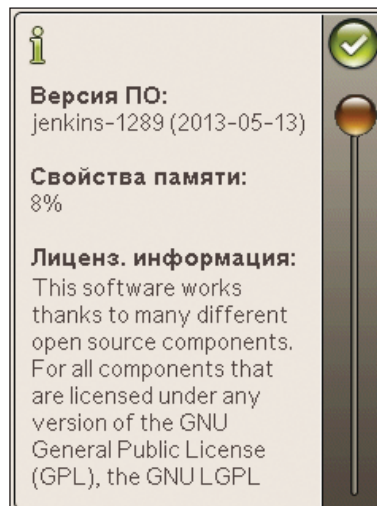
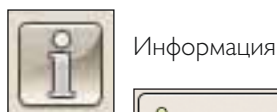

ПРОСМОТР ФАЙЛ МЕНЕДЖЕРА

Когда Файл Менеджер открыт, вы можете увидеть содержимое папки Мои Файлы или накопителя- USB (если вы его подключили).

Нажмите на любую из иконок для просмотра содержимого в выбранной области.

ПРОСМОТР СПИСКА

Нажмите иконку просмотра Список/Значки для просмотра файлов в текущей папке, расположенных в алфавитном порядке. Для каждого файла отражается имя и тип файла. Нажмите иконку Просмотр Списка/Значки для закрытия меню.

МОИ ФАЙЛЫ

Заполните Мои Файлы дизайнами, вашими комбинациями дизайнов или шрифтов. Создайте папки для хранения ваших организованных файлов.

В этом разделе рассказывается как можно быстро найти нужные файлы.

Примечание: Ваша машина может загружать формат .SH7 (только в Швейном режиме).

USB

Иконка USB активна, когда накопитель подключен в USB-порт машины.

ОТКРЫТИЕ ПАПКИ

Папка открывается при долгом нажатии на нее. Содержимое папки будет показано в поле выбора.

ОТКРЫТИЕ ФАЙЛА

Для открытия файла нажмите и держите иконку нажатой несколько секунд. Используйте полосу прокрутки для перехода вниз в Файл менеджере. Одновременно вы можете открыть только один файл.

ПЕРЕХОД НА УРОВЕНЬ ВВЕРХ

Используйте функцию Переход на уровень вверх для прохода по уровням папок. Вы можете пройти вверх до первого уровня. В области выбора видно файлы и папки для каждого уровня, который открыт.

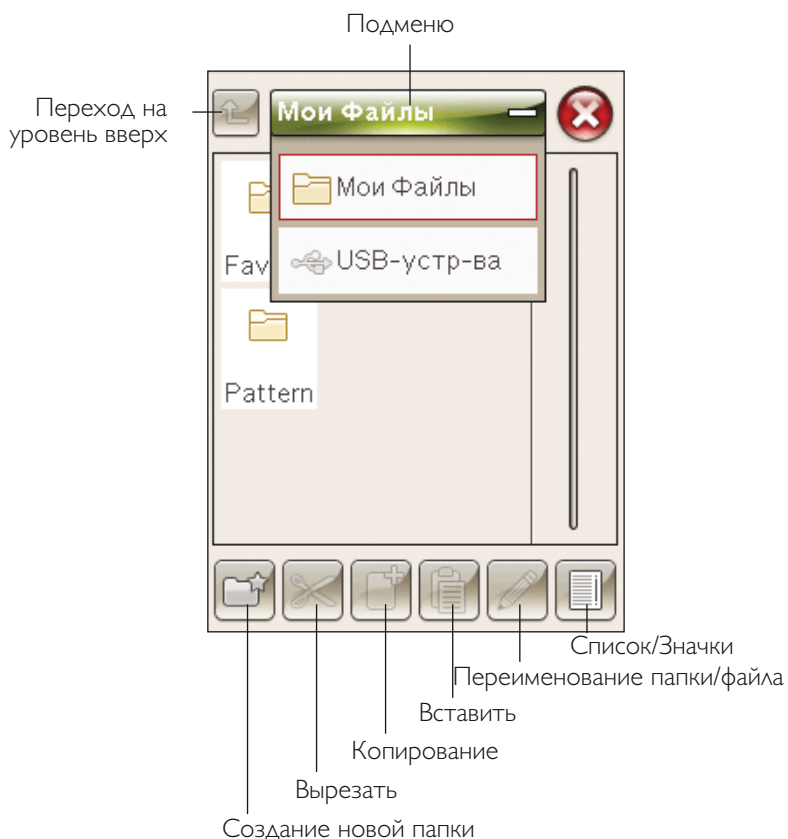
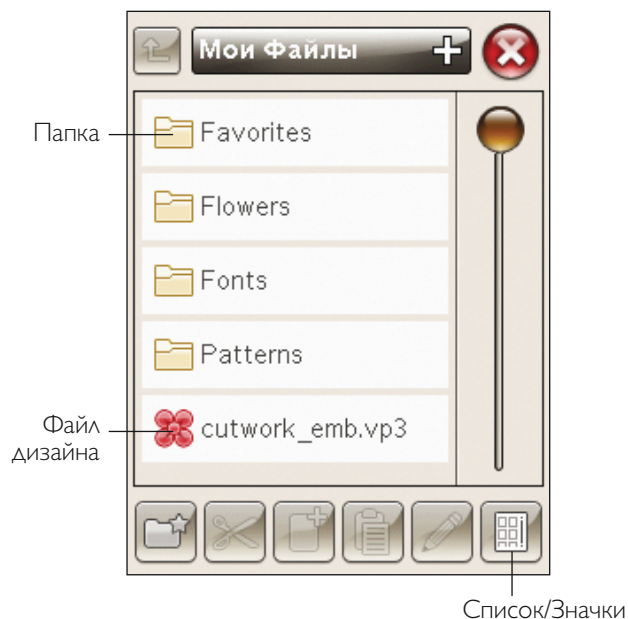

ОРГАНИЗАТОР

СОЗДАНИЕ НОВОЙ ПАПКИ

Нажмите на эту иконку для создания новой папки. Откроется меню-подсказка, где вы сможете ввести имя для вашей папки.

ПЕРЕМЕЩЕНИЕ ФАЙЛА ИЛИ ПАПКИ

Используйте функции Вырезать и Вставить для перемещения файла или папки в другое место хранения.

Выберите файл или папку, затем нажмите Вырезать. Откройте папку, куда хотите поместить файл или папку. Нажмите Вставить. Файл или папка теперь будет храниться в новом месте и будет удалена из прежнего месторасположения.

КОПИРОВАТЬ/ВСТАВИТЬ ФАЙЛ ИЛИ ПАПКУ

Используйте функции Копировать и Вставить в другое место хранения.

Выберите файл или папку, затем нажмите Копировать. Откройте папку, куда хотите поместить файл или папку. Нажмите Вставить.

ПЕРЕИМЕНОВАНИЕ ПАПКИ ИЛИ ФАЙЛА

Для смены имени папки нажмите папку, затем нажмите иконку Переименовать файл или папку. Откроется строка, где вы можете ввести новое имя файла или папки.

УДАЛЕНИЕ ПАПКИ ИЛИ ФАЙЛА

Для удаления файла или папки выделите ее и нажмите Удалить. Появится Меню-Подсказка о подтверждении удаления. Если папка удалена, все файлы в папке будут удалены тоже. Для удаления всех файлов или папок в текущей открытой папке нажмите иконку Удалить и удерживайте нажатой несколько секунд.

СООБЩЕНИЯ В ФАЙЛ МЕНЕДЖЕРЕ

Недостаточно памяти

Ваша машина может хранить файлы во встроенной памяти. Когда память заполнена, вы можете переместить их на дополнительные устройства, используя функции Вырезать и Вставить.

Если остается очень мало свободной памяти, машина сообщит вам об этом один раз. Если вы продолжите заполнять память, машина не будет больше напоминать до тех пор, пока память не будет заполнена полностью.

Система занята

Когда машина загружает, сохраняет, перемещает файлы или выполняет функции, требующие время, появляются песочные часы.

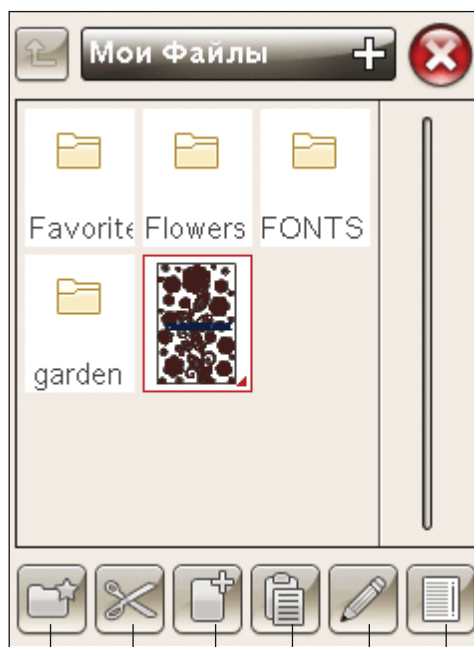

- Создание новой папки
- Перемещение файла или папки
- Копирование папки или файла
- Вставить файл или папку
- Переименование папки/файла
- Список/Значки



10 УХОД ЗА МАШИНОЙ

В этом разделе вы найдете информацию как ухаживать за вашей машиной и что делать при возможных неполадках.

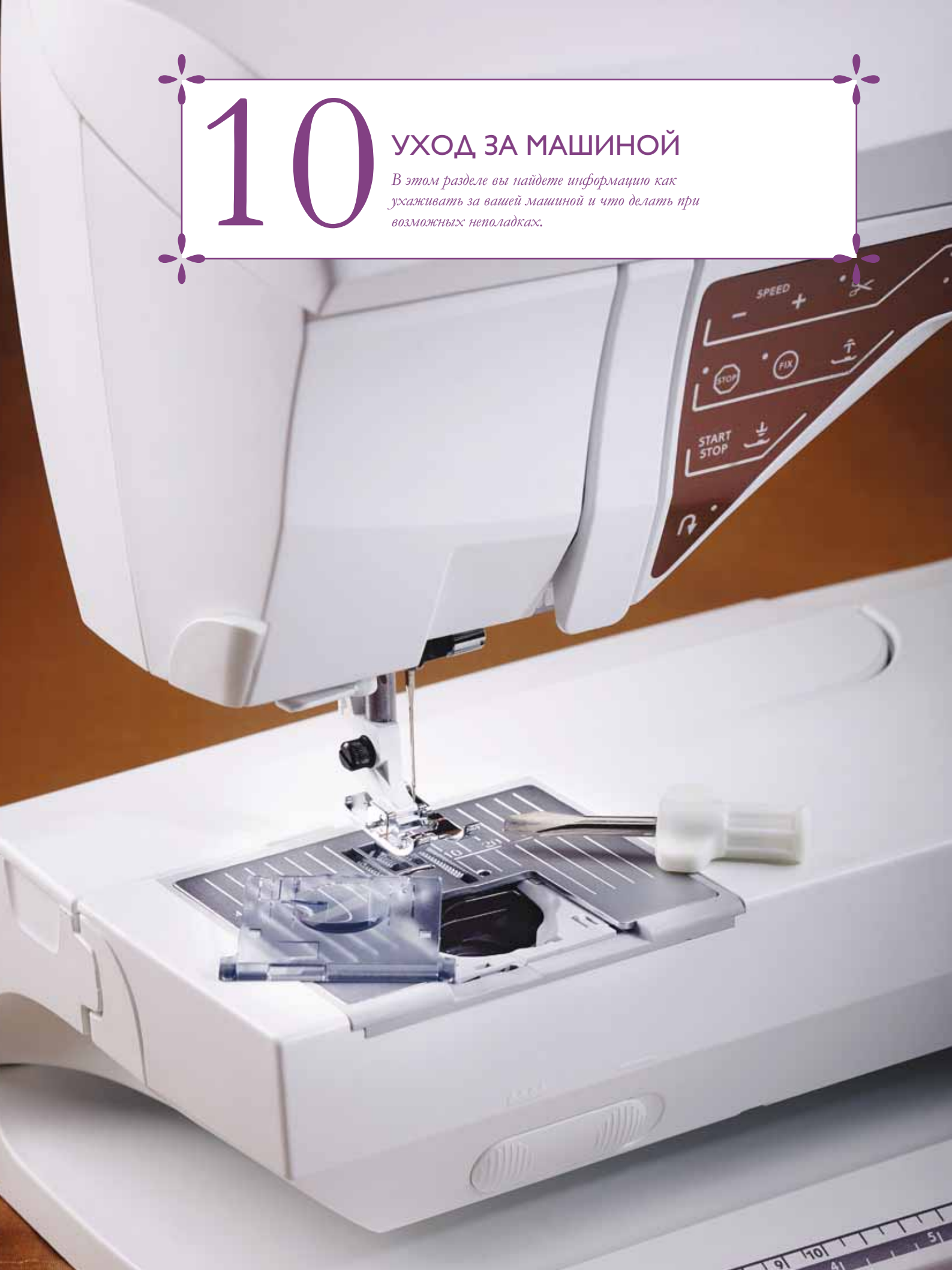

ЧИСТКА МАШИНЫ

Для поддержания вашей машины в рабочем состоянии необходима регулярная чистка, но смазка не требуется.

Протирайте корпус машины мягкой салфеткой для удаления пыли и ворса.

Дисплей следует протирать чистой мягкой салфеткой из микрофибры из комплекта принадлежностей.

Чистка области шпульки



Примечание: Опустите зубцы транспортера и выключите машину. (см.стр.2:8).

Снимите прижимную лапку и прозрачную крышку шпульки. Опустите зубцы транспортера. Заведите отвертку под игольную пластину, как показано на рисунке, слегка поверните для отщелкивания и снимите игольную пластину. Прочистите щеткой из комплекта зубцы транспортера и область вокруг.

Чистка под шпульным гнездом

После выполнения проекта зубцы транспортера и область шпульной корзины следует прочищать от пыли и ворса.

Снимите держатель гнезда шпульки (A), подняв вверх верхнюю часть. Достаньте гнездо шпульки (B). Прочистите щеткой. Можно использовать насадку для пылесоса для удаления пыли.



Примечание: Очень осторожно прочищайте в области селективного ножа (C).

Поставьте на место шпульное гнездо и держатель в обратном порядке.

Примечание: Не задувайте воздух в область шпульной корзины, т. к. пыль и ворс могут попасть внутрь машины.

Примечание: При работе с иглами для ришелье HUSQVARNA VIKING® Embroidery Cutwork Needles, чистить область шпульки необходимо после каждого вышитого проекта/дизайна.

Замена игольной пластины

Опустите зубцы транспортера, установите игольную пластину так, чтобы ее фиксатор закрепился позади (D). Нажмите на пластину вниз, чтобы она зафиксировалась на месте. Установите обратно крышку шпульки.

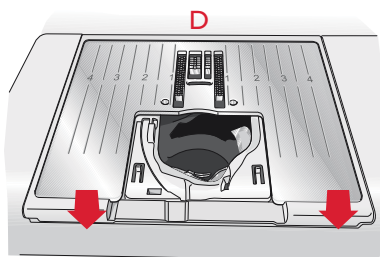
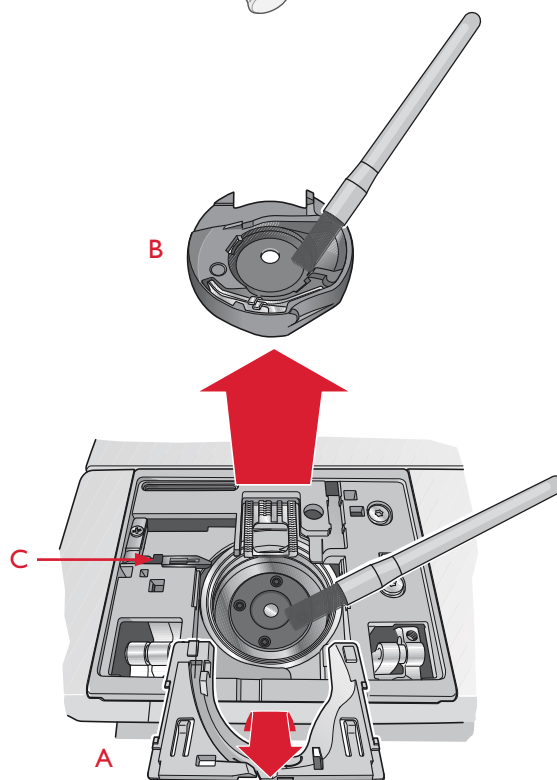
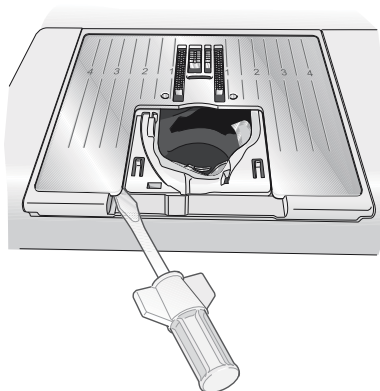

ВОЗМОЖНЫЕ НЕИСПРАВНОСТИ

В этом разделе вы найдете советы по разрешению проблем, которые могут возникнуть при шитье.

Регулярно обращайтесь в офиц. Сервисный Центр для проведения тех. обслуж-я машины!

Если вы следовали инструкциям этого раздела, но проблема не разрешена, обратитесь в Сервисный центр. Для более точного определения неисправности, возьмите с собой ваш образец ткани. Сшитый образец часто дает более полную информацию, чем слова.

Проблема

Сигнал шпульки не работает?	Прочистите область шпульки от пыли и ворса, используйте только оригинальные шпульки HUSQVARNA VIKING®.
<i>Нож не обрезает нитки?</i>	<i>Снимите игольную пластину и прочистите область от пыли и ворса. Включите автоматическую обрезку нити в меню Установки.</i>
Не передвигается ткань?	Убедитесь, что зубцы транспортера не опущены и выпш. блок отключен.
<i>Нерегулярная или узкая строчка?</i>	<i>Отключите функции Двойн. игла или Огран-е ширины в меню Установки.</i>
Сломалась игла?	Вставьте иглу правильно, как описано в разделе 2.
<i>Машина не шьет?</i>	<i>Проверьте, что все разъемы правильно подключены в машину и в сеть.</i>
Дисплей машины отключен?	Нажмите на дисплей для активирования.
<i>Иконки на дислее не активны при нажатии?</i>	<i>Выполните калибровку дисплея. Функция Калибровка находится в меню Установки.</i>
Дисплей швейно-вышивальной машины и/или функциональные кнопки не реагируют на нажатие?	Ваша машина может быть чувствительна к статическому электричеству. Если дисплей не реагирует на нажатие, то надо машину выключить и снова включить.

Игольная нить обрывается

Вы правильно вставили иглу?	Вставьте иглу, как описано в разделе 2.
<i>Игла не той системы?</i>	<i>Используйте иглы системы 130/705 H.</i>
Игла изогнута или затупилась?	Вставьте новую иглу.
<i>Игла слишком тонкая для нити?</i>	<i>Замените иглу в соответствии с толщиной нити.</i>
Повреждено отверстие в иг. пластине?	Замените игольную пластину (см. стр. 10:2).
<i>Вы правильно заправили машину?</i>	<i>Проверьте правильность заправки машины (см.стр.2:5).</i>
Вы используете некачественные нитки или после длительного хранения?	Замените на качественные нитки.
<i>Вы используете правильную катушечную пластинку?</i>	<i>Установите катушечную пластинку соотв. размера для катушки. Если используете верт. положение, то не надо сверху закреплять пластинкой.</i>
Какое положение катушки используете?	Измените положение катушки (вертикальное или горизонтальное).

Обрыв нижней нити

Вы правильно установили шпульку?	Проверьте установку шпульки (см. стр. 2:8).
<i>Повреждено отверстие в иг. пластине?</i>	<i>Замените игольную пластину (см. стр. 10:2).</i>
Скопились пыль и ворс в области шпульки?	Прочистите область шпульки от пыли и ворса (см. стр. 10:2).
<i>Нерегулярная намотка нити на шпульке?</i>	<i>Заново наматывайте шпульку.</i>
Вы используете правильные шпульки?	Используйте только оригинальные шпульки (см. стр. 10:2)

Машина пропускает стежки

<i>Игла изогнута или затупилась?</i>	<i>Вставьте новую иглу.</i>
<i>Вы правильно вставили иглу?</i>	<i>Вставьте иглу, как описано в разделе 2.</i>
<i>Игла не той системы?</i>	<i>Поставьте иглу системы 130/705 H.</i>
<i>Вы правильно заправили машину?</i>	<i>Проверьте заправку машины.</i>
<i>Вы используете правильную лапку?</i>	<i>Установите лапку в соответствии со строчкой.</i>
<i>Игла слишком тонкая для нити?</i>	<i>Замените иглу.</i>
<i>При свободной технике шитья ткань вместе с иглой движется вверх-вниз?</i>	<i>Уменьшите высоту лапки, нажав иконку Свободная техника и уменьшив значение высоты лапки.</i>

Шов имеет неровные стежки

<i>Натяжение нити правильно установлено??</i>	<i>Проверьте установленное значение натяжения верхней нити.</i>
<i>Используете слишком тонкие нитки?</i>	<i>Замените нитки.</i>
<i>Нижняя нить намотана неравномерно?</i>	<i>Проверьте намотку на шпульку (см. стр. 2:7).</i>
<i>Установлена правильная игла?</i>	<i>Поставьте соответствующую иглу, как описано в разделе 2.</i>

Машина неравномерно продвигает изделие

<i>Вы правильно заправили машину ?</i>	<i>Проверьте правильность заправки машины (см. стр. 2:5).</i>
<i>Может быть ворс скопился между зубцами транспортера?</i>	<i>Снимите игольную пластину и прочистите зубцы транспортера от пыли и ворса.</i>

На изнаночной стороне дизайна образуются петли от верхней нитки

<i>Возможно лапка очень высоко, что ткань слишком свободна под лапкой?</i>	<i>Уменьшите высоту лапки в выпш. установках в меню Установки.</i>
--	--

Вышивальный дизайн искажен

<i>Ткань в пяльцы заправлена неправильно?</i>	<i>Перезаправьте ткань в пяльцах.</i>
<i>Внутренняя часть пялец полностью вставлена во внешнюю часть?</i>	<i>Заправьте ткань в пяльцы правильно, чтобы метки на пяльцах совместились.</i>
<i>Свободна ли область вокруг вышивального блока?</i>	<i>Выполните калибровку вышивального блока и полностью освободите область вокруг вышивального блока.</i>

Вышивальный дизайн стянут

<i>Вы использовали стабилизатор?</i>	<i>Правильно исп-те стабилизаторы для вашего типа ткани и техник шитья.</i>
--------------------------------------	---

Машина не вышивает

<i>Вы подключили вышивальный блок?</i>	<i>Убедитесь, что вышивальный блок плотно соединен с разъемом.</i>
<i>Установлены не те пяльцы?</i>	<i>Установите соответствующие пяльцы.</i>

Рапорт системы

<i>На экране видно сообщение Рапорт системы?</i>	<i>При появлении сообщения Рапорт системы – перейдите в Мои файлы/ Рапорт для размещения файла. Сохраните файл на USB-накопителе. Пошлите этот файл с коротким описанием того, что происходило до появления этого сообщения на экране по адресу: product.improvement@husqvarnaviking.com. После отправки файла, удалите его из машины.</i>
--	--

Индекс

GO! Вперед!	6:5, 7:6
OK	3:12
ON/OFF	1:6, 2:2
USB	9:3
USB -накопитель	1:7
USB-порт	1:6, 2:3

А

Авто обрезка прыгающих стежков	3:11, 6:6, 8:4, 8:8
Автоматические закрепки	3:10
Аксессуары	1:7
Альтернатива (ALT)	3:5, 4:5, 7:4, 8:4
Аудио-повтор	3:8

Б

Баланс	3:9
Блокировка дисплея	3:8
Буклет DESIGNER TOPAZ™ Sampler	1:8, 6:2
Быстрая Помощь	3:4

В

Вверх на один уровень	9:3
Версия ПО	2:11
Вертикальное положение	2:4
Вертикальный держатель катушки	1:6
Винтажные строчки	1:14
Винил	1:8
Винт крепления иглы	1:6, 2:9
Винт крепления пялец	6:2, 6:4
Включение/выключение ON/OFF	1:6, 2:2
Внешние пяльцы	6:2, 6:4
Внутренняя рамка пялец	6:2, 6:4
Водорастворимый стабилизатор	2:10
Возврат в Вышивальный Редактор	8:2, 8:5
Возможные неисправности	10:3
Вращение	7:5
Вставка буквы в текст	5:3, 7:3
Вставить	9:3
Встроенный нитевдеватель	1:6, 2:5
Встроенный порт USB	1:6
Вшивание трикотажной резинки	4:11
Выбор размера пялец	7:4
Выбор строчки	4:2
Выбор ткани	4:7
Выбор швейного шрифта	4:2
Выбор пялец	3:11
Выемки для клипс	6:2
Вырезать	9:3
Высота	7:5
Высота подъема лапки при вышивании	3:11
Вышивальная комбинация	8:5

Вышивальная комбинация очень сложная	7:7
Вышивальные аксессуары	1:7
Вышивальные иглы	2:9
Вышивальные нитки	1:8, 2:10
Вышивальные пяльцы	1:7, 6:2
Вышивальные установки	3:11, 6:6
Вышивальные шрифты	6:2
Вышивальный блок	1:7, 2:8
подключение	6:3
отключение	6:3
Вышивальный Редактор	3:12, 6:5, 7:2
Вышивальный Режим	7:2
Вышивальный рукав	1:7, 6:2
Вышивание	3:2, 3:3, 3:12, 6:5, 8:2
Вязаный материал	4:7

Г

Гарантийный талон	1:8
Горизонтальный держатель катушки	1:6, 2:4, 2:7

Д

Двойная игла	2:5, 2:9, 3:10
Декоративные строчки	1:14
Декоративные тейперинговые строчки	4:16
Держатель стилуса	1:6
Держатели катушки	2:4
Дополнительный держатель катушки	2:4
Горизонтальное положение	2:4
Вертикальное положение	2:4
Держатель шпульки	1:6
Детали вышивального блока	6:2
Дизайны	6:2
Диск занят	9:4
Диск предварительного натяжения	1:6, 2:5, 2:7
Диски натяжения нити	1:6, 2:5, 2:6, 2:7
Диски натяжения для шпульной нити	1:6
Дисплей	3:4, 3:6
Длина стежка	4:5
Добавить строчку или букву	5:3
Долгое нажатие	3:12
Дополнительный держатель катушки	1:6, 2:4, 2:6
Дополнительные устройства	9:4
Доступная память	9:2

З

Заблокированная точка, выбор	8:6
Загрузка дизайна	7:2
Загрузка шрифта	7:2
Загрузка строчки с другого носителя	4:2
Загрузка с USB	7:2
Закладка Информация по шитью	4:3
Закладка Меню Строчек	4:2
Закладки	4:2, 5:3

Закрепка FIX	3:3, 5:3, 8:4, 8:8
Закрепки	4:16
Замена иглы	2:9
Замена иглы для рипшеле	8:10
Замена игольной пластины	10:2
Замена лапки	2:8
Замена шрифта	7:3
Заправка верхней нити	2:5
Заправка двойной иглы	2:6
Заправка иглы	2:5
Заправка ткани в палец	6:4
Зеркальное отражение	3:4, 7:6
Зубцы транспортера	4:4
Зуммирование/Панорама	7:5, 8:5

И

Игла вверх/вниз	3:2, 8:3, 8:8
Игла, замена	2:9
Игла с лопастью	2:5, 2:9
Игла, винт крепления	1:6
Игла стрейч	2:9
Иглодержатель	1:6
Иглы	1:8, 2:9, 10:4
Иглы для плотных тканей	2:9
Иглы для рипшеле	8:10
Игольная пластина	1:6, 10:3
Изменение длины баланса	3:9
Изменение размера	7:5
Изменение текста и строчек	5:3
Изменения на дисплее	3:8
Иконка Меню Старт	9:2
Иконка Меню Строчек	4:2
Иконка Файл Менеджер	9:2
Иконки Сенсорного Цветного Дисплея	7:4
Иконки углов	8:7
Интеллектуальная Собственность	10:11
Инструменты	3:6, 4:2
Инструменты в Режиме Вышивания	3:7
Инструкции по технике безопасности	1:2

К

Калибровка вышивального блока	8:9
Катушечные пластинки	1:7, 2:4
Катушечная пластинка, средняя	1:7
Катушечная пластинка, малая	1:7
Катушкодержатели	2:4
Кисточка	1:7
Квилт-строчки	1:13
Клавиша Селективной Обрезки Нити	1:6
Клеевой стабилизатор	2:10
Клипсы для палец	1:7
Кнопка снятия вышивального блока	1:7, 6:2
Кнопка FIX	3:3, 5:3, 8:4, 8:8

Кнопка Start/Stop	3:3, 6:6, 8:8
Код установки	2:11
Кожа	1:8, 1:9, 4:7
Количество стежков	6:2
Кол-во стежков в текущем цветовом блоке	8:2, 8:5
Кол-во стежков в вышивальной комбинации	8:2, 8:5
Команды в швейной программе	5:3
Комплект аксессуаров	1:7
Контроль баланса	3:9
Контроль стежков вперед/назад	8:4
Копирование	9:3
Копировать файл или папку	9:4
Коробка для принадлежностей	1:7, 2:3
Крышка шпульки	1:6, 2:8
Крышка	1:6
Крючок нитевдевателя	2:5
Курсор	5:2, 8:4

Л

Лапка А для рабочих строчек	1:8
Лапка В для декоративных строчек	1:8
Лапка С для петли	1:9
Лапка D для невидимой подгибки	1:8
Лапка Е для молнии	1:8
Лапка J для обработки края	1:9
Лапка Н для трудных материалов	1:8
Лапка R для вышивания/штопки	1:9
Лапка нижнее/среднее положение	3:3, 8:8
Лапка Сенсорная для одношаговой петли	1:9
Лапки	1:8
Лапкодержатель	1:6
Линейка для пуговицы	1:6

М

Маркер	1:7, 2:10, 4:14
Маховик	1:6
Машина нуждается в отдыхе	4:18, 8:10
Машинные установки	3:8
Меню вышивальных шрифтов	3:7
Меню Дизайнов	3:7
Меню Старт	3:6, 6:5, 7:2, 8:2, 8:3
Меню Строчек	3:6
Меню Установки	3:3, 3:8, 3:9, 6:6, 8:3, 8:4, 8:8, 10:3
Меню Швейных шрифтов	3:6, 4:2
Меню Шрифты	5:2, 5:3
Металлизированные нитки	2:10
Мои Пальцы	7:4
Мои Строчки	3:4, 4:3
Мои файлы	3:4, 9:3
Мононить	2:10
Монохром	3:2, 8:2, 8:4, 8:8

Н

Накопитель USB.....	9:3
Наметка.....	3:3, 4:8, 4:12, 8:4, 8:8
Наметка вокруг дизайна.....	8:2
Намотка нити на шпульку.....	2:7
Намотка специальных нитей.....	2:7
Намотка нити через иглу.....	2:7
Направитель нити.....	2:5, 2:6, 2:7, 2:8
Направитель шпульной нити.....	1:6
Натяжение нити.....	4:3, 8:5
Начало вышивания.....	6:5
Начало строчки.....	4:4
Неверный тип файла для папки.....	9:2
Невидимая подгибка.....	4:8, 4:12
Невидимые нитки.....	2:10
Неопознанный файл.....	9:2
Неоригинальные запчасти и аксессуары.....	10:10
Нижняя нить.....	10:3
Нижняя нить заканчивается.....	4:18, 8:9
Нитевдеватель.....	1:6, 2:5
Нитеводитель для намотки.....	1:6
Нитенаправители.....	1:6, 2:5, 2:7
Нитеобрезатель.....	1:6, 2:6, 10:3
Нитепритягиватель.....	1:6, 2:5
Нож для обрезки шпульной нити.....	1:6
Номер дизайна.....	6:2

О

Обзор вышивального блока.....	6:2
Обзор машины.....	1:6
Обзор пялец.....	6:2
Область выбора строчки.....	4:2
Область шпульки.....	10:2
Обновление машины.....	2:11
Обозначение иконок.....	3:12
Обработка края.....	4:8, 4:10
Обрезка кончика нити.....	8:10
Обрезка нити для намотки.....	1:6
Обрезка прыгающих стежков.....	3:11
Обрыв верхней нити.....	10:3
Обрыв нижней нити.....	10:3
Общее количество стежков.....	7:4
Ограничение ширины шва.....	3:10, 10:3
ОК.....	3:12
Опускание зубцов транспортера.....	2:8
Органайзер.....	9:4
Органайзер для шпулек.....	1:7
Освещение LED.....	1:6
Основание машины.....	1:6
Основной держатель катушки.....	1:6, 2:4
Остановка иглы Вверху/Внизу.....	3:2, 8:3, 8:8
Отключение от USB -порта.....	2:3
Отключение сенсорной одношаговой лапки.....	4:18
Открывание рычага пялец.....	6:2, 6:4

Открытие меню.....	9:3
Открытие папки.....	9:3
Открытие файла.....	9:3
Отмена.....	3:12
Отрезной стабилизатор.....	2:10
Отрывной стабилизатор.....	2:10

П

Панель с функциональными кнопками.....	1:6
Панорама.....	7:5
Папка.....	9:3
Педаль.....	1:8, 2:2
Передвинуть заблокированную точку на ткани.....	8:6
Передвинуть пяльцы.....	8:2, 8:3
Передвинуть пяльцы в положение шпульки.....	8:9
Передвинуть файл или папку.....	9:4
Перезагрузка швейной программы.....	5:5
Переименование файла или папки.....	9:3, 9:4
Перемещение.....	7:4
Перечень цветовых блоков.....	8:2
Петли в ручном режиме.....	4:15
Петля.....	4:8, 4:14
Петля со шнуром.....	4:15
Пиктограммный карандаш.....	1:7, 2:10, 2:14
Плавающая техника.....	4:4, 4:17
Пластинки для катушек.....	1:7, 2:4-2:7
Плотность шва.....	4:5
Поворот.....	7:5
Подгибка.....	4:8, 4:13
Подключение к электросети.....	2:2
Подключение к USB-порту.....	2:3
Подключение вышивального блока.....	6:2
Подключение педали.....	2:2
Поднять иглу.....	8:6
Позиционирование дизайна.....	8:2, 8:4, 8:6, 8:7
Позиционирование строчки.....	4:5
Положение для обрезки.....	3:2, 8:3, 8:8
Положение Парковки.....	6:3, 8:3
Положение шпульки.....	8:3
Поставьте правильные пяльцы.....	8:9
Превышение длины программы.....	5:5
Превышение максимального количества стежков.....	7:7
Пришивание пуговиц.....	4:6
Проверка верхней нити.....	4:18, 8:10
Проверка области дизайна.....	8:7
Проверка углов.....	8:7
Программа.....	3:6, 5:2
Программирование в Швейном Режиме.....	5:2
Просмотр Блока.....	7:5, 8:5, 8:7
Просмотр Всего.....	7:5, 8:5, 8:7
Просмотр Пялец.....	7:5, 8:5, 8:7
Просмотр списка.....	9:3
Просмотр Файл Менеджера.....	9:3
Простегивание.....	4:17

Проход по дизайнам.....	7:4
Пружинная свободная техника.....	4:4
Пустая шпулька	8:9
Пяльцы в комплекте	1:7
Пяльцы	
установка.....	6:4
Пяльцы DESIGNER™ Royal	1:7
Пяльцы DESIGNER™ Splendid Square	1:7

Р

Рабочие строчки	1:10, 1:12
Размер дизайна	6:2
Размер петли, пуговицы	4:6
Разрушаемый стабилизатор	2:10
Разъем	6:3
Разъем вышивального блока.....	1:6
Разъем для педали.....	1:6
Разъем для Сенсорной петельной лапки.....	1:6
Разъем для шнура.....	1:6
Распаковка.....	2:2
Распарыватель.....	1:7
Реверс.....	3:3, 8:8
Редактирование вышивального текста.....	3:7
Редактирование швейной программы.....	5:3
Редактор вышивального текста.....	7:2, 7:3
Рекомендации по шитью.....	4:3
Ручка.....	1:6
Рычаг намотки шпульки.....	1:6, 2:7
Рычаг Quick release	6:2, 6:4
Рычаг-нитепритягиватель	2:5

С

Салфетка из микрофибры.....	1:8
Сатиновые строчки.....	1:12
Свободная пружинная техника.....	4:4
Свободная техника	1:9, 10:4
Свободный рукав.....	1:6
Селективная Обрезка нити.....	3:2
Селективная Обрезка нити Авто	3:10, 3:11
Сенсорная лапка для петли	1:9
Сенсорная лапка Q.....	3:8, 3:11
Сенсорная одношаговая петля	4:14
Сенсорное Давление лапки.....	3:9
Сенсор нити	2:6
Сенсорные одношаговые петли.....	1:9
Сенсорный подъем лапки.....	3:10
Сенсорный цветной дисплей	3:4, 3:6
Сетевой шнур.....	1:8, 2:2
Сетка для катушки.....	1:7
Сигнал шпульки.....	10:3
Система занята	9:4
Скользящая пластинка.....	1:9
Скользящая лапка Н.....	1:8

Скорость + и -.....	3:2, 8:8
Смещение (положение) иглы	4:5
Снятие пялец.....	7:7
Создание новой папки.....	9:4
Сообщения в Вышивальном Редакторе.....	7:7
Сообщения в Режиме Вышивания	8:9
Сообщения в Режиме Программирования	5:5
Сообщения в Швейном режиме	4:18
Сообщения в Файл Менеджере.....	9:4
Сохранение.....	5:4
Сохранение в Моих Строчках/Моих Файлах.....	3:4
Сохранение в Мои Файлы.....	7:6
Сохранение программы строчек.....	5:4
Специальные нитки.....	2:4
Специальные техники шитья.....	4:16
Специальные швы	1:15
Стабилизатор отрывной	2:10
Стабилизатор разрушаемый	2:10
Стабилизаторы	2:10
Старинные строчки	1:13
Старт/Стоп.....	3:3, 6:6, 8:8
Стачивание	4:8, 4:9
Стачивание и Обработка края.....	4:11
Стежки вперед/назад	7:3
Стежковый файл	9:3
Стилус	1:7
Стойка лапки.....	1:6
Стоп (Stop).....	5:3, 8:4, 8:8
Стрелки функций	3:5
Строчка не программируется.....	5:5
Строчки для невидимой подгибки.....	1:8
Строчки Квилт.....	1:13
Строчки Тейперинг.....	1:15, 4:16
Структура папки	9:3

Т

Таблица строчек.....	1:10
Тейперинг	4:4, 4:16
Текущее положение стежка.....	8:3
Текущий цветовой блок.....	8:5
Техники шитья	4:8, 4:9
Ткань	1:8
Ткань легкая.....	4:7
Ткань плотная	4:7
Ткань средняя.....	4:7
Транспортировочный стопор	6:2
Тройная игла	2:5

У

Увеличение	7:5
Увеличение/Уменьшение	7:5, 8:5
Увеличительное стекло.....	2:8
Удаление сохраненной программы	5:4

Удалить	3:4, 7:6
Удалить букву.....	7:3
Удалить строчку или букву.....	5:3
Удалить файл или папку.....	9:4
Уменьшение	7:5
Универсальная пластина.....	1:7, 2:9, 4:13
Упаковка после шитья	2:3
Установки машины.....	3:8
Установки строчки	3:8, 3:

Ф

Файл дизайна	9:3
Файл Менеджер	3:6, 6:5, 7:2, 9:2
Файл Менеджер, сообщения.....	9:4
Цветной сенсорный дисплей	1:6, 3:4, 3:6
Центральное положение.....	8:3
Центральные маркировки.....	6:2

Ч

Чехол для хранения.....	1:8
Чехол.....	2:3
Чистка машины	10:2
Чистка области шпульки	10:2
Чистка под шпулькой.....	10:2

Э

ЭКСКЛЮЗИВНАЯ СЕНСОРНАЯ СИСТЕМА™.....	
(EXCLUSIVE SENSOR SYSTEM™)	3:3
Эксклюзивный ШВЕЙНЫЙ СОВЕТНИК® (Exclusive SEWING ADVISOR™)	3:5, 4:7
Эластик легкий	4:7
Эластик плотный	4:7
Эластик средний	4:7
Электросеть	2:2

Я

Язык.....	3:8
-----------	-----

Неоригинальные детали и запчасти

Гарантия не распространяется на поломки и неисправности, полученные из-за использования неоригинальных запасных частей или аксессуаров.

Вы приобрели современную, обновляемую швейно-вышивальную машину. В связи с регулярными обновлениями, доступными для вашей машины, возможны некоторые различия между программным обеспечением машины и описанием в инструкции. На сайте производителя www.husqvarnaviking.com можно найти последнюю версию для машины и ее описание.

Фирма оставляет за собой право на изменения модификации, дизайна оборудования и ассортимента без предупреждения. Такие изменения, тем не менее, всегда позволяют облегчить использование швейной машины.

Дата сборки указана в формате месяц/год на наклейке, размещенной на машине.

ИНТЕЛЛЕКТУАЛЬНАЯ СОБСТВЕННОСТЬ

Патенты, защищающие этот продукт, перечислены в табличке, закрепленной на швейной машине.

VIKING, DESIGNER, DESIGNER TOPAZ, PICTOGRAM, SEWING ADVISOR, KEEPING THE WORLD SEWING и EXCLUSIVE SENSOR SYSTEM являются зарегистрированными торговыми марками KSIN Luxembourg II, S.ar.l.

HUSQVARNA и “crowned H-mark” являются торговыми марками компании Husqvarna AB.

Все торговые марки используются по лицензии VSM Group AB.



Пожалуйста учтите, что этот продукт должен утилизироваться в соответствии с национальными правилами для электрических/электронных устройств, действующими в вашей стране. Не выбрасывайте машину в обычный бак для мусора, используйте специальные контейнеры для отдельного сбора отходов. С вопросами обращайтесь к продавцу или в местные органы власти.

Учтите, что при приобретении новой машины, продавец возможно обязан законом правильно и бесплатно утилизировать вашу старую машину. Помните, если любой электроприбор просто выброшен на мусорный полигон или на свалку, то вредные продукты его разложения могут попасть через водоносные слои в пищевую цепочку и отрицательно влиять на ваше самочувствие и даже повредить ваше здоровье.

CE - Authorised Representative

VSM Group AB, **SVP Worldwide**
Drottninggatan 2, SE-56184, Huskvarna, SWEDEN



www.husqvarnaviking.com